

INSPIRED BY COMFORT

 **Dometic**
GROUP

ON THE ROAD AGAIN

2015



Mobil
klímaberendezések



Mobil
kényelmi megoldások

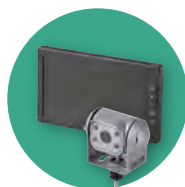

Mobil
biztonsági megoldások



Mobil
hűtés



Mobil
elektronika



Mobil
háztartási készülékek

TARTOZÉKOK SZÉLES VÁLASZTÉKA

TEHERGÉPKOCSIKHOZ / FURGONOKHOZ / SZEMÉLYGÉPKOCSIKHOZ



MINDEN EGYBEN: AZ ÚJ „ON THE ROAD AGAIN”



2015

Tisztelt Dometic-vásárló!

Üdvözlünk a Dometic WAECO új „On the Road again” katalógusa alkalmából! A személygépkocsikhoz, tehergépkocsikhoz és furgonokhoz használható tartozékok átfogó kínálata mindent tartalmaz, amire szüksége lehet egy élvezhetőbb, nyugalmasabb és biztonságosabb utazáshoz. Mindegy, hogy üzleti célból utazik vagy nyaralni megy. Akár hűtőládát szeretne az élelmiszerei számára, akár mobil konyhai megoldást keres, vagy tolatássegítőre, esetleg mobil energiára van szüksége, válasszon az utólag beszerelhető tartozékaink egyedi választékából! Növelje járműve értékét, és fedezze fel a mobilitás, szabadság és függetlenség új világát!

**Élvezze az úton töltött időt – a hétköznapiakban és szabadsága alatt is.
Az Ön Dometic – WAECO csapata**



DÍJNYERTES TERMÉKEK

Termékeink rendszeresen díjat nyernek a formatervezési, és a legjobb márkáknak szóló versenyeken. Ez örömmel tölt el bennünket. Ugyanakkor arra is ösztönöz bennünket, hogy tovább fejlesszük az eddig elért minőségi szintet.



KÉNYELEM EGYENESEN A GYÁRTÓSZALAGRÓL AZ AUTÓIPAR BESZÁLLÍTÓJA

Lehetséges, hogy járműve már akkor Dometic vagy WAECO termékkel volt felszerelve, amikor elhagyta a gyártósort. Ilyen lehet például a 230 voltos aljzat vagy egy beépített hűtőrekesz. A vezető járműgyártók elismert OEM-partnereként évtizedek óta járműspecifikus autós hűtőládákat és elektronikai termékeket gyártunk.



MŰSZAKI ÜGYFÉLSZOLGÁLAT:

Műszaki tanácsadás, termékdokumentáció
(szerelési útmutatók, pótalkatrészlisták stb.)

Tel.: +36 (1) 468-4400
budapest@dometic.hu

MELYIK TARTOZÉK ILLIK A JÁRMŰVEMHEZ?



KIFEJEZETTEN TEHERAUTÓKHOZ

A teherautó-szimbólummal jelölt termékeket kifejezetten tehergépkocsikban történő használatra terveztük.



KIFEJEZETTEN SZEMÉLYGÉPKOCSIKHOZ ÉS KISBUSZOKHOZ

A személyautó/kisbusz szimbólum azokat a termékeket jelöli, amelyeket személygépkocsikban vagy kisbuszokban történő használatra terveztünk.

Azok a termékek, amelyeket egyik szimbólummal sem láttunk el, univerzálisan használhatóak.



MOBIL KLÍMAMEGOLDÁSOK

Klímaberendezések **6 – 15**

- Tehergépkocsi állóklímák (monoblokk)
- Tehergépkocsi állóklímák (split)



JÁRMŰFELSZERELÉS

Kényelmi megoldások **16 – 43**

- Riasztórendszerek, gázjelzők
- Székek
- Sebességtartó (tempomat)
- Távirányítók
- Ülés komfort
- Tolatóradarok
- Ablakpönyvák



TOLATÁSBIZTONSÁG

Biztonsági megoldások **40 – 83**

- Tolatókamerák
- Navigációs rendszerek + tolatókamerák
- Multimédia-lejátszó + tolatókamerák
- Monitorok
- Heavy-duty biztonsági megoldások
- Tartozékok videórendszerekhez



MOBIL HŰTÉS

Hűtés **84 – 107**

- Kompresszoros hűtők és fagyasztók
- Járműspecifikus kompresszoros hűtőládák
- Termoelektromos hűtőládák



MOBIL ELEKTRONIKA

Áramellátás **108 – 139**

- Szinuszinverterek, trapézinverterek
- Akkumulátortöltők
- IU0U automatikus töltők
- Töltőkonverterek, feszültségátalakítók
- Akkumulátorvezérlő
- Generátorok



MOBIL HÁZTARTÁSI MEGOLDÁSOK

Háztartási készülékek **140 – 151**

- Mikrohullámú sütő
- Kávéfőzők, vízforralók
- Nedves/száraz porszívó

Termékáttekintő **152 – 157**



 Dometic

ÚJ
Személygépkocsik,
tehergépkocsik
és kisteherautók
tartozékai egy
katalógusban!



www.dometic.hu

KIEMELT TERMÉKEINK 2015

Az Ön szolgálatában: tartozékok széles kínálata, új termékek és best sellerek!

**Új
digitális
kijelző**



ÚJ!

WAECO CoolFreeze CDF 26
Kompresszoros hűtő és fagyasztóláda,
12/24 V DC



ÚJ!

WAECO CoolMatic CD 20
Kompresszoros hűtőfiók,
12/24 V DC



BEST SELLER

WAECO CoolAir
Állóklímák tehergépkocsikhoz

További részletek a 92. oldalon

További részletek a 94. oldalon

További részletek a 10. oldalon

Professzionális tolatásbiztonság közeli és távoli képekkel

ÚJ! WAECO PerfectView RVS 764X

- A legmagasabb igényeket is kielégítő profi megoldás
- 7"-os monitor LED-es háttérvilágítással
- Optimális képminőség, alacsony hőmérséklet esetén is
- ADR-megfelelőséggel rendelkező, zoom funkciós kamera közeli és távoli látószöggel
- Bemenet akár 4 kamera számára
- A képbeállítások a három kamerabemenethez külön-külön menthetők el

További részletek az 48. oldalon



Profi megoldás a WAECO kínálatában



Kiváló hang- és vételi minőség

... vagy tolatásbiztonság multimédiával és navigációval

ÚJ! WAECO PerfectView NAV 850

- Blaupunkt Los Angeles 530 navigáció + multimédia-lejátszó és WAECO CAM 50C tolatókamera egy csomagban
- Kiváló hang- és vételi minőség
- 10 sávú hangszínszabályozó
- Kapacitív Silk Vision kijelző (tükröződésmentes)
- Bluetooth 2.0 / okostelefon-kompatibilis
- Beépített kihangosító telefonkönyv-hozzáféréssel

További részletek a 56. oldalon



Dometic Roadmate MWO 230

Mikrohullámú sütő

További részletek a 144. oldalon



ÚJ!

WAECO PerfectCoffee MC052 / 054

5 csészes kávéfőző,
12 vagy 24 V

További részletek a 146. oldalon



ÚJ!

BEST SELLER

WAECO SinePower MSI 212 / 224

Színuszinverter kisebb készülékekhez

További részletek a 114. oldalon

KELLEMESES KLÍMA A PIHENÉSHEZ

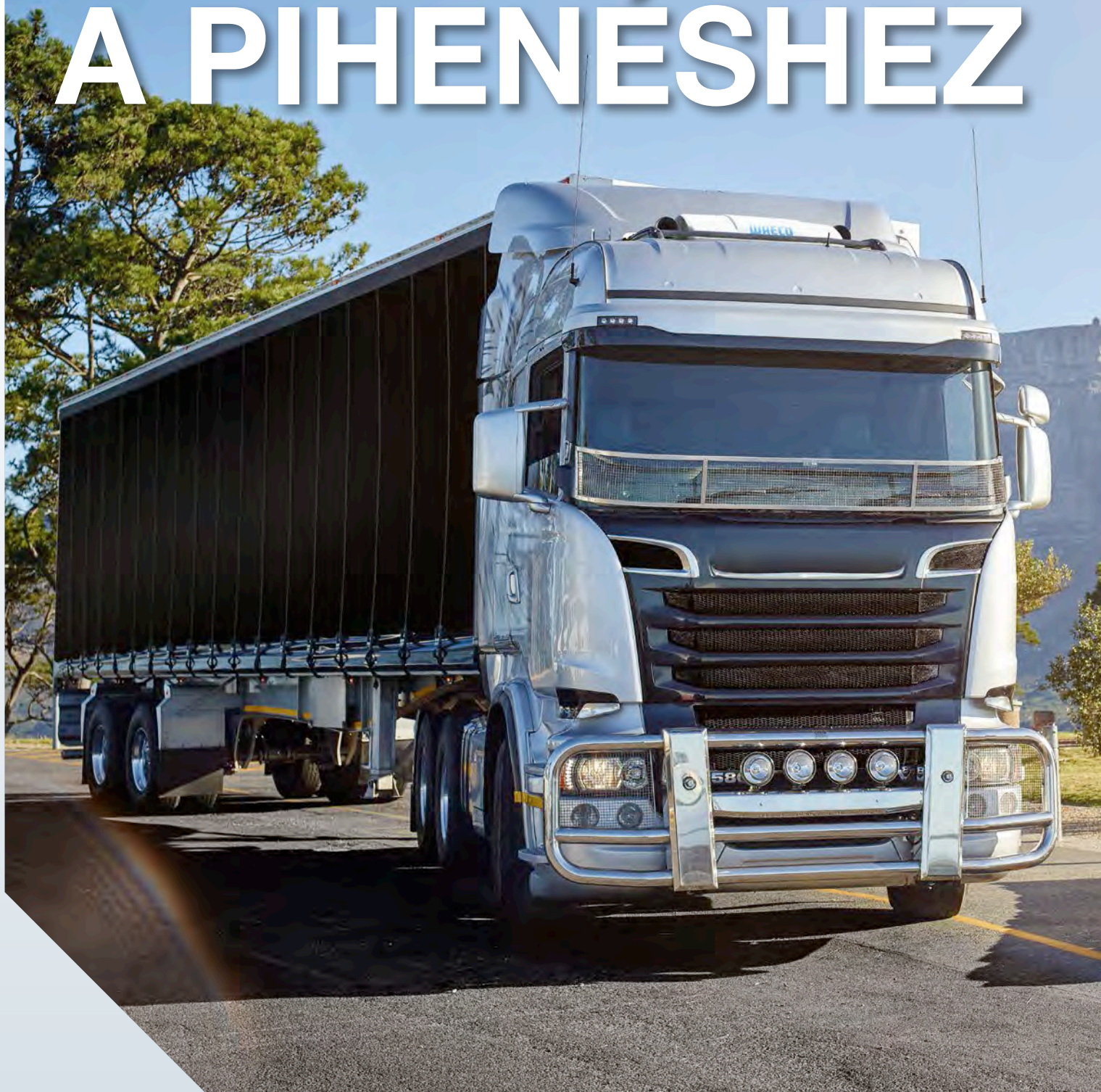

WAECO

by Dometic GROUP

**Típus-specifikus
beépítőkészletek**

MOBIL KLÍMAMEGOLDÁSOK



Tehergépkocsi állóklímák (monoblokk)	10
Tehergépkocsi állóklímák (split)	11
Műszaki adatok	14



A WAECO választást kínál ...

Tetőre szerelt, monoblokk felépítésű klíma vagy két külön egységből álló osztott (split) rendszer – válasszon kedve szerint. Osztott (split) rendszereinknél szuperlapos tetőelpárolgatóval, vagy igénye szerint beltéri (hátfali) elpárolgatóval kombinálhatja a kompresszoregységet.



Javaslatunk!

Bemutatjuk, milyen egyszerű a CoolAir állóklímák beszerelése. A részletekért lásd: www.dometic.hu/coolair



Itt tekintheti meg a CoolAir beszerelési videóját

TÖKÉLETES KLÍMA – ÁLLÓHELYZETBEN

Pihenjen kényelmesen: A Waeco CoolAir állóklímák tökéletes feltételeket teremtenek a nyugodt alváshoz, hogy Ön kipihenten és biztonságosan folytathassa útját. A kompresszoros hűtőrendszer kellemes hőmérsékletet biztosít, és páramentesíti is a fülke levegőjét.

A CoolAir állóklímák álló motor mellett, a járműakkumulátorból nyert energiával működnek.

Elegáns formatervezés – tökéletesen illik a járműhöz

CoolAir kompresszoros technológia – maximális teljesítmény magas páratartalom esetén is

CoolAir szerelési koncepció – nincs fúrás, nincs vágás

Kényelmesen kezelhető

TÜV által vizsgált ADR-megfelelőség

WAECO
by Dometic GROUP

**Megoldások
(szinte) minden
járműtípushoz.**



ELŐNYÖK

- Alacsonyabb üzemanyag-fogyasztás: nem jár a motor a pihenőidőben
- Pihentető állásidők: kellemes hőmérsékletek, páramentesített levegő
- Kevesebb baleset: Csak a kipihent sofőrök képesek koncentrálni; a hatékony pihenési szakaszok megakadályozzák, hogy elbóbiskoljon a kormánynál
- Járműspecifikus szerelési koncepció: gyors és egyszerű beszerelés, a tetőre szerelt egységek később 100%-ban eltávolíthatók
- Európai szervizhálózat: minimális kiesési idő javítás esetén
- Ellenőrzött minőség és biztonság

MELYIK ÁLLÓKLÍMA ILLIK A TEHERAUTÓMHOZ?

WAECO CoolAir RT 880

Tetőklíma-berendezés
(monoblokk)
tehergépjárművekhez,
24 V-os állóklíma

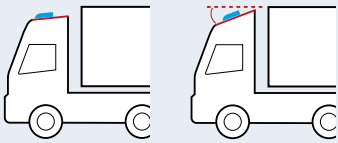

- Monoblokk felépítésű klímaberendezés – az összes klímakomponens egy tetőre szerelhető egységbe van integrálva
- Tetőre szerelhető (a tetőklíma-berendezés a tetőablak helyére kerül)
- Szinte bármilyen járműtípushoz alkalmas!
- Speciális modellek Iveco Stralishoz
- **ADR-megfelelőség** (tanúsítvány igény esetén). Nincs szükség átépítésre!
- **A gyári állapot 100%-ban visszaállítható**, a járműspecifikus szerelőkészletek használata esetén

WAECO CoolAir SP 950T

Osztott (split) klímaberendezés
szuperlapos tetőelpárolgatóval
tehergépkocsikhoz,
24 V-os állóklíma

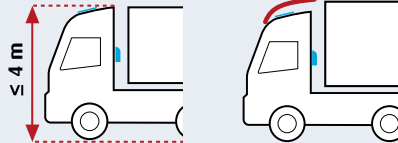

- Tetőre (a tetőablak helyére) szerelt szuperlapos elpárolgatóval, és a fülke hátfalára szerelt kondenzátorral (kompresszoregységgel)
- **Különösen magas vezetőfülkével, tetőspoilerrel vagy tetőszerelvényekkel szerelt tehergépjárművekhez** (pl. autószállítókhöz)
- Szuperlapos tetőelpárolgató – nem okoz gondot a legnagyobb megengedett magasság betartása
- **A gyári állapot 100%-ban visszaállítható**, a járműspecifikus szerelőkészletek és rögzítőkeretek használata esetén

WAECO CoolAir SP 950I

Osztott (split) klímaberendezés
beltéri (hátfali) elpárolgatóval
tehergépkocsikhoz,
24 V-os állóklíma

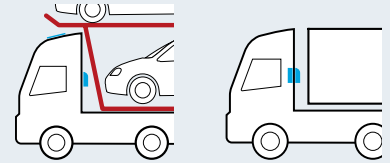

- A fülke hátsó falára erősítve hátfali elpárolgató bent, kompresszoregység kint)
- **Olyan járművekhez, amelyeknél nem lehetséges vagy nem kívánatos a tetőre történő felszerelés** (tetődőlés; magas vezetőfülke, tetőspoiler vagy szerelvények; a tetőablakra szükség van)
- Nem okoz gondot a legnagyobb megengedett magasság betartása

**Gyors és
egyszerű
beszerelés**

JÁRMŰSPECIFIKUS SZERELÉSI KONCEPCIÓ:

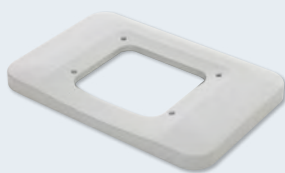

- Járműspecifikus szerelőkészletek (példa)

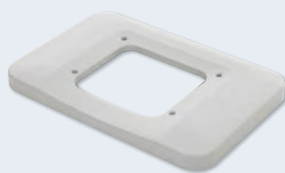

- Járműspecifikus szerelőkészletek (példa)

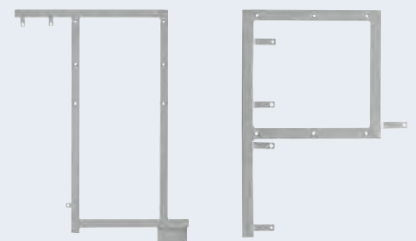

- Járműspecifikus rögzítőkeretek SP 950C kompresszorhoz (példa)

SZINTE AZ ÖSSZES KAMIONRA FELSZERELHETŐ MONOBLOKK FELÉPÍTÉSŰ TETŐKLÍMA-BERENDEZÉS

A CoolAir RT880 monoblokk felépítése miatt számos előnyt kínál: az összes alkatrész egyetlen házba van beépítve. Ez felgyorsítja a beszerelést, és szükségtelemné teszi a karbantartást, mivel a rendszer zárt, hermetikus. Nincs szükség hűtőközeg utántöltésére.

Jó, ha tudja: a CoolAir RT 880 szinte minden tehergépkocsira felszerelhető.

Az összes tehergépjármű-típushoz testreszabott szerelőkészlet kapható.



2.09

WAECO CoolAir RT 880

Kompresszoros tetőklíma (monoblokk) tehergépjárművekhez, 24 V-os állóklíma

- Hűtőteljesítmény: 1000 watt (kompresszorteljesítmény)
850 watt (az ISO 5151 szerint)
- Meglévő tetőablakra való felszerelés
- A gyári állapot 100%-ban visszaállítható a járműspecifikus szerelőkészletek használata esetén

CoolAir RT880 (alapmodell), 0°-os dőlésszögű kompresszor

Cikkszám: 9105305551

CoolAir RT880 (speciális), 12°-os dőlésszögű kompresszor

Cikkszám: 9105305547



**Minden
ADR-osztályhoz
alkalmas**



Kezelőpanel: funkcionális és egyszerű

- 1 Be/ki kapcsoló
- 2 Piros LED: figyelmeztető jelzés
- 3 Kék LED: működik a klíma
- 4 Sárga LED: jár a kompresszor
- 5 Üzem mód beállítása
- 6 Digitális kijelző
- 7 Hőmérséklet-beállító gombok



Távírányító



CoolAir RT880 speciális változat Iveco Stralishoz

Ahogy már említettük, a CoolAir RT880 szinte minden tehergépkocsira felszerelhető. Ha nem, arra is van megoldás. Kifejlesztettük az RT880 állóklíma speciális változatát, hogy kompenzáljuk az Iveco vezetőfülkék tetődőlését!



Példa a szerelőkészletre

ELŐNYÖK

- Kiváló hűtőteljesítmény
- ADR-megfelelőség (tanúsítvány igény esetén). Nincs szükség átépítésre!
- Zárt ablakokkal történő üzemeltetés – nincs hővesztés, minimálisra csökkentett lopásvesztés
- Higiénikus, hermetikus hűtőrendszer – nincs szükség hűtőközeg utántöltésre
- A felső burkolat később szórófestéssel fényezhető
- Járműspecifikus szerelőkészletek

i Itt tekintheti meg a CoolAir beszerelési videókat www.dometic.eu/coolair

SP 950 SPLIT KLÍMABERENDEZÉS KÉT VÁLTOZAT KÖZÜL VÁLASZTHAT!

Moduláris rendszerkoncepció: szuperlapos tetőegység vagy üres tető.

Mostantól kiválaszthatja, hogy melyik osztott (split) klímaberendezés illik leginkább a járművéhez. A CoolAir választékot kibővítettük és a kompresszor/kondenzátor-egységet két különböző elpárolgatóval lehet összekötni. A CoolAir SP 950I esetében az elpárolgató a fülke hátsó falának belsejére van felszerelve, a CoolAir SP 950T esetében egy szuperlapos tetőelpárolgatóról beszélünk.



2.09



reddot design award
winner 2012

WAECO CoolAir SP950C

Kompresszoregység osztott (split) tehergépkocsi állóklímához,
24 V-os állóklíma

- Gyors és tiszta beszerelés a járműspecifikus szerelési anyagokkal

Cikkszám: 9105305550



2.09



2.09

WAECO CoolAir SP950T

Szuperlapos tetőelpárolgató osztott (split) tehergépkocsi állóklímához,
24 voltos állóklíma

- Hűtőteljesítmény: 1000 watt (kompresszorteljesítmény)
850 watt (az ISO 5151 szerint)
- Helytakarékos felszerelés a spoiler vagy a tetőszerelvények alá
- A gyári állapot 100%-ban visszaállítható a járműspecifikus szerelőkészletek használata esetén

Cikkszám: 9105305549

WAECO CoolAir SP950I

Belső (hátfali) elpárolgató osztott (split) tehergépkocsi állóklímához,
24 V-os állóklíma

- Hűtőteljesítmény: 1000 watt (kompresszorteljesítmény)
850 watt (az ISO 5151 szerint)
- A fülke hátfalának belső oldalára szerelhető

Cikkszám: 9105305612



„... JÓL ÁTGONDOLT ÉS PRAKTIKUSAN HASZNÁLHATÓ”

Zseniálisan egyszerű – egyszerűen zseniális: A CoolAir beszerelési koncepció



ELŐNYÖK

- A CoolAir beszerelési koncepció: Gyors és egyszerű beszerelés – később 100%-ban tiszta eltávolítás, ha járműspecifikus szerelőkészleteket vagy rögzítőkereteket használ. (kivétel: SP950I beltéri elpárolgató)
- Moduláris CoolAir szerelőkészlet az SP 950-hez: A választás szabadsága a főegységek kiválasztásánál – egyéni megoldások
- Elegáns kivitel: Az összes CoolAir rendszer kívül-belül tökéletesen illik a járműhöz.

**A CoolAir
beszerelési
koncepció**

Napjaink teherautói különösen összetettek. Ezért fontos a szerviztechnikusok számára, hogy az utólag beszerelhető termékek tökéletesen illeszkedjenek az adott járműhöz. ... „A CoolAir RT 880 és SP 950T tetőrendszerekkel a szerelés gyerekjáték, egyetlen lyukat sem kell fúrni. A tetőre szerelhető egységeket teljesen előszerelt állapotban szállítják, az alaplapjuk már tartalmazza az összes hagyományos tehergépkocsi-típus lyuksablonját. Mindössze annyit kell tenni, hogy felhelyezzük az egységet, bekötjük a vezetékeket, és felhelyezzük a belső dekorlapot.”

JÁRMŰSPECIFIKUS SZERELŐKÉSZLETEK

Gyors szerelés, elegáns kialakítás, nehézség nélküli leszerelés – járműspecifikus szerelőkészletek az RT 880 vagy az SP 950T tetőegységekhez

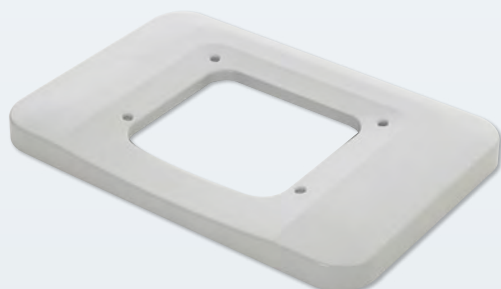

Példa

TÖKÉLETESEN ILLESZKEDŐ RÖGZÍTŐKERETEK

Az SP 950C kompresszoregység gyors és szép beszerelése



A WAECO CoolAir egyik jellemző előnye: **az SP 950C kompresszoregység beszerelése a meglévő rögzítőpontok használatával történik**, járműspecifikus rögzítőkonzolok használata esetén
A mi esetünkben ezek a fülke hátfalán, kívül található furatok és csavarok.

A kompresszoregység rögzítőkonzolja tökéletesen illik az adott jármű rögzítési rendszerébe.
A nyilvánvaló előnyök: gyors beszerelés, tökéletes végeredmény, gond nélküli leszerelés.



SP950C kompresszoregység

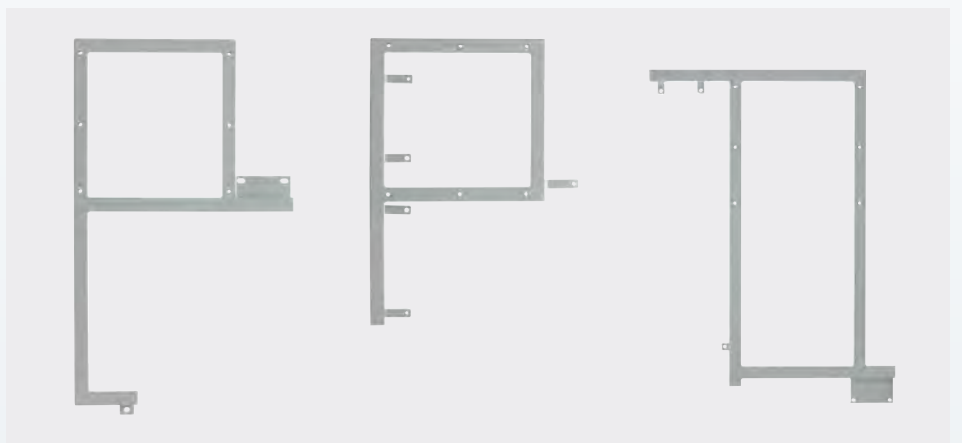

Tökéletesen illeszkedő tartozékok: járműspecifikus rögzítőkonzolok az SP 950C kompresszorhoz.
Úgy terveztük, hogy illeszkedjen a jármű meglévő rögzítési pontjaihoz.



Javaslatunk!

A beszereléssel kapcsolatban kérdése van?
Hívjon és örömmel segítünk!

Hétfő – péntek: 9:00 – 17:00

Tel.: +36 (1) 468-4400

budapest@dometic.hu

Fax +36 (1) 468-4401

2.09 // WAECO CoolAir

Tetőklímák



	CoolAir RT 880	CoolAir RT 880
	0°-os dőlésszögű kompresszor	12°-os dőlésszögű kompresszor
Cikkszám	9105305551	9105305547
Feszültség (V DC)	24	24
Átlagos áramfelvétel (A)	12 – 22	12 – 22
Hűtőteljesítmény Kompresszorteljesítmény (W)	1000	1000
Hűtőteljesítmény az ISO 5151 szerint (W)	850	850
Hűtőközeg (előtöltött)	R 134a	R 134a
Rendszer	Forgódugattyús mobil hűtőkompresszor, lágyindító elektronika, akkuór a jármű akkumulátorának védelme érdekében, három befűvőfokozat és automata üzemmód, hermetikus hűtőkör	
Méretek (Sz x Ma x Mé)	830 x 160 x 635	830 x 160 x 635
Tömeg (kg)	kb. 21	kb. 21
Szín	Fehér felső burkolat	Fehér felső burkolat
Minőségjellemzők	UV-álló, fényezhető felső burkolat, kezelőpanel digitális kijelzővel, távirányító, négy egyénileg állítható fűvóka, rendkívüli hűtési teljesítmény és kiegészítő páratlanítás	
Vizsgálati tanúsítványok	e-tanúsítás (EMC / gépjárművekre vonatkozó irányelvek)	
Szállítási terjedelem	Állóklíma, távirányító, kezelési útmutató	

Tartozékok (választható)

Védőburkolat
Speciális tápkábel az akkumulátor-tól a klímáig, 8 mm², 9,5 m hosszú, energiamenedzsmenttel szerelt járművekhez

	9100300025	9100300025
	9100300027	9100300027

Tartozékok (szükséges)

Jármű-	Termék	Cikkszám
DAF XF105, XF106, SC	1. szerelőkészlet	9100300029
DAF XF105, XF106, SC	2. szerelőkészlet	9100300030
Iveco Stralis AS/AT	15. szerelőkészlet	9100300064
Iveco Stralis Hi-Way /AS ³	16. szerelőkészlet	9100300065
MAN TGS/TGX XL, XXL, LX	3. szerelőkészlet	9100300031
MB Actros –2011*	4. szerelőkészlet	9100300032
MB New Actros 2011 – (Gigaspace-hez nem)	14. szerelőkészlet	9100300057
MB Atego/Axor	5. szerelőkészlet	9100300033
Renault Magnum	6. szerelőkészlet	9100300034
Renault Premium	7. szerelőkészlet	9100300035
Renault T+C, H1	17. szerelőkészlet	9100300066
Renault T+C, H2 (High-Sleeper Cabhez nem használható)	18. szerelőkészlet	9100300067
Scania Highline H2 / Topline**	8. szerelőkészlet	9100300036
Volvo L2H2 (FH4-hez nem)	12. szerelőkészlet	9100300043
Volvo L2H3 (FH4-hez nem)	9. szerelőkészlet	9100300037
Universal 1 (csavaros rögzítés)	10. szerelőkészlet	9100300038
Universal 2 (konzolos rögzítés)	11. szerelőkészlet	9100300039

Járműspecifikus szerelőkészletek

(belső dekorlapok, tömítések, szerelőanyag, tápkábel, beszerelési útmutatók)

Jármű-	Termék	Cikkszám
DAF XF105, XF106, SC	1. szerelőkészlet	9100300029
DAF XF105, XF106, SC	2. szerelőkészlet	9100300030
Iveco Stralis AS/AT	15. szerelőkészlet	9100300064
Iveco Stralis Hi-Way /AS ³	16. szerelőkészlet	9100300065
MAN TGS/TGX XL, XXL, LX	3. szerelőkészlet	9100300031
MB Actros –2011*	4. szerelőkészlet	9100300032
MB New Actros 2011 – (Gigaspace-hez nem)	14. szerelőkészlet	9100300057
MB Atego/Axor	5. szerelőkészlet	9100300033
Renault Magnum	6. szerelőkészlet	9100300034
Renault Premium	7. szerelőkészlet	9100300035
Renault T+C, H1	17. szerelőkészlet	9100300066
Renault T+C, H2 (High-Sleeper Cabhez nem használható)	18. szerelőkészlet	9100300067
Scania Highline H2 / Topline**	8. szerelőkészlet	9100300036
Volvo L2H2 (FH4-hez nem)	12. szerelőkészlet	9100300043
Volvo L2H3 (FH4-hez nem)	9. szerelőkészlet	9100300037
Universal 1 (csavaros rögzítés)	10. szerelőkészlet	9100300038
Universal 2 (konzolos rögzítés)	11. szerelőkészlet	9100300039

CoolAir RT 880



CoolAir SP 950



** A mechanikus tetőablakhoz 2 darab eredeti Scania tartóra van szükség (Scania-szám: 1533737).

Kérjük, vegye figyelembe a beszerelés előfeltételeit (www.dometic.eu/coolair weblapon) és a jármű gyártójának specifikációit.

Osztott (split) klímaberendezésekhez



	CoolAir SP 950T	CoolAir SP 950C	CoolAir SP 950I
	Tetőel párologtató	Kompresszor	Beltéri el párologtató
Cikkszám	9105305549	9105305550	9105305612
Feszültség (V DC)	24	24	24
Átlagos áramfelvétel (A)	12 – 22	12 – 22	12 – 22
Hűtőteljesítmény Kompresszor teljesítmény (W) Hűtőteljesítmény az ISO 5151 szerint (W)	1000 850		1000 850
Hűtőközeg (előtöltött)	R 134a	R 134a	R 134a
Rendszer	Három befűvőfokozat és automata üzemmód	Forgódugattyús mobil hűtőkompresszor, lágyindító elektronika, akkuór a jármű akkumulátorának védelme érdekében, hermetikus hűtőkör	Három befűvőfokozat és automata üzemmód
Méreték (Sz x Ma x Mé)	778 x 178 x 577	346 x 485 x 156	650 x 278 x 145
Tömeg (kg)	kb. 12	kb. 16	kb. 12
Szín	fehér	fehér	antracit
Minőségjellemzők	UV-álló felső burkolat, fényezhető, kezelőpanel digitális működésjelzővel, távirányító, öt egyénileg állítható fűvőka, rendkívüli hűtőteljesítmény és kiegészítő páratlanítás	UV-álló felső burkolat, rendkívüli hűtőteljesítmény és kiegészítő páratlanítás	Kezelőpanel digitális kijelzővel, távirányító, öt egyénileg állítható fűvőka, rendkívüli hűtőteljesítmény és kiegészítő páratlanítás
Vizsgálati tanúsítványok	e-tanúsítás (EMC / gépjárművekre vonatkozó irányelvek)	e-tanúsítás (EMC / gépjárművekre vonatkozó irányelvek)	e-tanúsítás (EMC / gépjárművekre vonatkozó irányelvek)
Szállítási terjedelem	Tetőel párologtató, távirányító, kezelési útmutató	Kompresszoregység, szerelési anyagok, szerelési utasítások	Belső el párologtató, klímacső-takaróelem, kezelési útmutató, rögzítőanyag
Tartozékok (választható)	9100300027	–	–

Tartozékok

Jármű-
DAF XF105, XF106, SC
DAF XF105, XF106, SC
MAN TGS/TGX XL, XLX, XXL, LX
MB Actros –2011*
MB új Actros 2011 –
MB Atego/Axor
Renault Magnum
Renault Premium
Renault T+C, H3 High Sleeper Cab
Scania Highline H2 / Topline**
Volvo L2H3 (FH4-hez nem)
Univerzális 1 (csavaros rögzítés)
Univerzális 2 (konzolos rögzítés)

Járműspecifikus beszerelőkészletek SP 950 T-hez

Termék // Cikkszám
1. beszerelőkészlet // 9100300029
2. beszerelőkészlet // 9100300030
13. beszerelőkészlet // 9100300045
4. beszerelőkészlet // 9100300032
14. beszerelőkészlet // 9100300057
5. beszerelőkészlet // 9100300033
6. beszerelőkészlet // 9100300034
7. beszerelőkészlet // 9100300035
18. beszerelőkészlet // 9100300067
8. beszerelőkészlet // 9100300036
9. beszerelőkészlet // 9100300037
10. beszerelőkészlet // 9100300038
11. beszerelőkészlet // 9100300039

Járműspecifikus hátfali rögzítőkeretek SP 950C-hez (választható)

Jármű-	Cikkszám
DAF XF105	9100300046
MAN TGS/TGX L, LX, XL	9100300049
MAN TGS/TGX XLX, XXL	9100300050
MB Actros Mega Space	9100300051
MB New Actros	9100300060
Renault Magnum	9100300052
Renault Premium	9100300053
Renault T+C	9100300071
Scania Highline/Topline	9100300054
Volvo FH4 (Euro 6)***	9100300072
Volvo L2H3 (FH4-hez nem)	9100300055

*** Csak az SP 950I-vel kombinálva

TÖKÉLETESÍTSE JÁRŐRŰVÉT!



JÁRMŰFELSZERELÉS



Riasztórendszerek	20
Gázjelző	20
Székek	21
Sebességszabályozók	22
Rádiós távirányítók	24
Üléskomfort	25
Parkolóradarok	28
Ablakponyvák	35
Műszaki adatok	36

Nagyobb vezetési élmény

Úgy érzi magát, mint a legtöbb járműtulajdonos? Igazából nagyjából elégedett a járművével, de szívesen hozzáadna egy-két dolgot...

A WAECO tartozékai azért készülnek, hogy valóra váltsák az Ön álmait – gyorsan, gond nélkül és visszafogott árakon. **Tehergépjárművekhez, személygépkocsikhoz és kisbuszokhoz.**





SZEMÉLYGÉPKOCSIK, TEHERGÉPJÁRMŰVEK, KISBUSZOK – NAGYOBB KÉNYELEM MINDEN JÁRMŰBEN!

Itt nem számít a jármű mérete. A kérdés, amit felteszünk Önnek: Mekkora kényelemre vágyik?

A gépjárműtartozékok új katalógusa minden méretű járműhöz kínál utólag beszerelhető tartozékokat. Sok termék univerzálisan használható. Hagyományos gépjárművek 12 V-os akkumulátoráról, illetve 24 V-os rendszeréről és működtethetők, és könnyen átváltanak egyik tápfeszültségről a másikra.

Az összes termék mellett grafikus szimbólumot lát, így egy szempillantás alatt tudhatja, mely tartozék alkalmas az Ön járművéhez.

Riasztórendszerek

**WAECO
MagicSafe MS 660**

Analog univerzális riasztóberendezés
Felszerelhető extra tartozékokkal



20. o.

Gázjelzők

**WAECO
MagicSafe MSG 150**

Az összes szokványos kábítógázt
felismeri. Akusztikus vagy optikai riasztási
funkció (járműkürt vagy piros LED).
Választható külső sziréna.



20 o.

Széfek

**Dometic
SAFE**

Kompakt és erős, mechanikus
zárrendszerrel. Vagy automatikus típus,
kódzárral.



21. o.

Járműfelszerelés

Sebességszabályozók
(tempomat)

WAECO MagicSpeed

Tartsa vagy korlátozza automatikusan
a sebességét. Áldás a hosszú
utakon és az útépitési szakaszokon.
Segít megelőzni a gyorsajtási bírságot.



22 – 23. o.

Távírányítók

WAECO MagicTouch

Ergonomikus kézi távirányító a központi
zár kioldásához és lezárásához.
Járműspecifikus vagy univerzális
használatra.



24. o.

Üléskomfort

WAECO MagicComfort

Ülésborítók – meleg és kényelmes vagy
szellőztetett. Beépíthető ülésfűtés a sofőr és
az anyósüléshez. Az ultragyors felfűtéshez
karbonszövetes változatban is kapható.



25 – 27. o.

Tolatóradarok

WAECO MagicWatch

Kilenc bevált rendszer – előre, hátra
vagy mindkét helyre. Extra kisméretű
érezkelőkkel. Megbízható, olcsó,
és pillanatok alatt beszerelhető.



28 – 34. o.

Ablakponyvák

WAECO PerfectShade

Három darabból álló praktikus készlet az
elülső szélvédőre és az oldalablakokra.
Néhány egyszerű mozdulattal felhelyezhető.
És a meleg kint marad.



35. o.

ANALÓG UNIVERZÁLIS RIASZTÓBERENDEZÉS FELSZERELHETŐ EXTRA TARTOZÉKOKKAL

Az analóg MagicSafe MS 660 univerzális autós riasztóberendezést moduláris rendszerként tervezték. Ez lehetőséget teremt arra, hogy kidolgozza saját biztonsági koncepcióját. Könnyedén csatlakoztathat további érzékelőket vagy vezeték nélküli érintkező kapcsolókat például a tetőbox vagy a (kerékpáros) utánfutó védelméhez.

3.08

WAECO MagicSafe MS 660

Kényelmes autóriasztó berendezés

- Az ajtók, a motorház és a csomagtér felügyelete
- Ultrahangos beltéri felügyelet (kikapcsolható)
- Vizuális riasztás a vészvillogóval



Cikkszám: 910160001

Szállítási terjedelem:

2 rádiós távirányító, riasztó vezérlőegység, ultrahangos belső védelem, érintkező kapcsoló a motorháztetőhöz, állapotjelző LED, vészhelyzeti kapcsoló, járműkürt reléje, előre konfigurált kábelkészlet és rögzítőanyag, beszerelési és használati utasítás, 2db riasztót jelölő matrica



Mozgásérzékelő



Rádiós érintkező
kapcsoló

• Opcionális tartozékok

Sziréna // Cikkszám: 910160008

Mozgásérzékelő // Cikkszám: 910160003

Kézi távirányító // Cikkszám: 910130009

Rádiós érintkező kapcsoló // Cikkszám: 910160002

MSG 150 gázjelző // Cikkszám: 910355858

VÉDEKEZZEN A GÁZTÁMADÁSOK ELLEN!

Többé nem kell félni a kábítógázokkal elkötetett rablásoktól! A MagicSafe MSG 150 gázjelzőt beszerelve biztonságos figyelmeztető rendszerrel rendelkezhet járművében. A készülék riasztást vált ki, amint veszélyes anyagokat észlel a környezeti levegőben.

A beépített hangjelzés megszólalását nem lehet nem észrevenni. A piros LED felvillanása szintén a figyelmeztetést jelzi.

Hihetetlenül könnyen használható: bekapcsolása után a gázjelző automatikusan ráhangolódik a belső tér levegőjére, majd ezt követően önellenőrzést hajt végre.

3.08

WAECO MagicSafe MSG 150

12 V-os és 24 V-os gázjelző

- Az összes szokványos kábítógázra reagál
- Akusztikus és optikai riasztás
- Automatikus ráhangolódás a belső tér levegőjére
- Extra tartozékként kapható külső sziréna



MSG 150 gázjelző // Cikkszám: 910355858

• Opcionális tartozékok:

Külső sziréna // Cikkszám: 910160008



Javaslatunk!

A MagicSafe felismeri a szokványos, éter, kloroform, bután, etán vagy triklóretán alapú kábítógázokat!



BIZTONSÁG AZ ÉRTÉKEI SZÁMÁRA

A Dometic széfek nem hagynak támadási felületet a betörők és rablók számára. A lézervágott ajtókkal (SAFE 361C/SAFE MD 281C/SAFE MD 361C) és a két 18 mm-es, acél zárstifttel biztonságban tudhatja értékeit. Az ideális biztonsági koncepció a járműve számára – attól a gyártótól, aki meghatározta a világ hoteljeiben található széfek és azok biztonságának minőségi alapelveit

Két termékvonal kapható: mechanikus vagy automatikus zárrendszerrel, kompakt széfként vagy laptop formátumban.



ELŐNYÖK

- **Kompakt és robusztus**
A kulcsos zárással rendelkező Dometic SAFE 310C és 361C modellek számos tulajdonsággal növelik a biztonságot.
- **Biztonság extrákkal:**
a két, Dometic SAFE MD 281C és MD 361C automatikus modell kényelem és kialakítás tekintetében is megfelel a legmagasabb követelményeknek.



3.34

Dometic SAFE 310C/361C

Széfek mechanikus zárrendszerrel

- Kiváló minőségű kidolgozás a fokozott biztonságért
- Egyszerű kezelhetőség a kulccsal
- Dometic SAFE 361C laptopméretben

SAFE 310C // Cikkszám: 9106600543

SAFE 361C // Cikkszám: 9106600002



3.34

Dometic SAFE MD 281C/MD 361C

Széfek automatikus zárrendszerrel

- Elektronikus lezárás kódbevitellel, 5 perces memóriafunkcióval
- Vonzó kialakítás megvilágított LED-es kijelzővel
- Dometic SAFE MD 361C laptopméretben

SAFE MD 281C // Cikkszám: 9106600003

SAFE MD 361C // Cikkszám: 9106600004



A VEZETÉS STRESSZFORRÁS? NEKEM NEM! UNIVERZÁLIS SEBESSÉGSZABÁLYOZÓ

A folyamatos, állandó sebességgel történő vezetés kíméli az idegeit, és üzemanyagot spórol meg. A MagicSpeed MS50 egy olcsó univerzális sebességszabályozó, amely vákuumszervóval működik. Pontosan betartja a beállított sebességet, és egyáltalán nem kell használnia a gázpedált.

**Univerzális
sebességsza-
bályozó kis
pénztár
cákhoz**



3.06

WAECO MagicSpeed MS 50

Hagyományos sebességszabályozó univerzális használatra, mechanikus gázpedállal rendelkező járművekhez.

- Funkciók: sebesség beállítása és előző sebesség visszaállítása
- Finom sebességbeállítás (érintéssel fel, érintéssel le)
- Esztétikus kezelőelemmel

Cikkszám: 9103555828



Javaslatunk!

A WAECO CAN-busz interfész segítségével az analóg tartozékok is használhatók modern autókban – a leggyakoribb modellekkel kompatibilis!



3.06

WAECO MagicSpeed CBI 150

Interfész a digitális CAN-busz jelek analóg jelekké történő átalakításához

- 6 analóg kimeneti jel
- Automatikusan felismeri a járműtípust
- Univerzális termék a legtöbb járműtípussal kompatibilis

Cikkszám: 9101400060



TERMÉKJELLEMZŐK

- Elektronikus gázpedállal rendelkező járművekhez
- Járműspecifikus kialakítás, sok CAN-busz rendszerrel rendelkező autóhoz is
- Könnyű beszerelés



AZ ÁLLANDÓ SEBESSÉG KÖNNYŰ TARTÁSA JÁRMŰSPECIFIKUS SEBESSÉGSZABÁLYOZÓ

A MagicSpeed MS 880 szinte minden, elektronikus gázpedállal, analóg vagy CAN-busz rendszerrel rendelkező járműhöz alkalmas. A beszerelés nagyon egyszerű, csak a járműhöz megfelelő kábelkészletre van szükség hozzá.



3.06

WAECO MagicSpeed MS 880

Profí sebességszabályozó

- Sebesség beállítása, előző sebesség visszaállítása, finom sebességbeállítás (érintéssel fel/le)
- Elektronikus gázpedállal rendelkező járművekhez
- Típus-specifikus

Cikkszám: 9101400078



3.06

WAECO MagicSpeed tartozék

MS-BE4, a kormányoszlopra szerelt bajuszkapcsoló

- Esztétikus kialakítás, gyári tartozéknak tűnik
- BE/KI kapcsoló állapotjelzéssel, finom sebességbeállítás

Cikkszám: 9103555853



3.06

WAECO MagicSpeed tartozék

MS-BE7, a kormányoszlopra szerelt kezelőkar (csak MS 880-hoz)

- 4-irányú vezérlés (fel/le tolás/húzás)
- Memória két sebesség számára
- „Mégse” funkcióval

Cikkszám: 9101400068

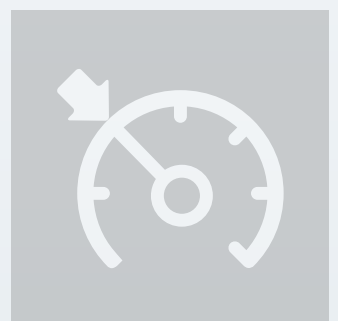

KLIKK: ZÁRVA VAN AZ AUTÓ! KINYITÁS, LEZÁRÁS, BIZTONSÁGOSAN HAZA...

Távirányítók számos, a kényelmet szolgáló extrával. Mindkét távirányító 20 méteres körzetben kínálja a „nyitás” és „zárás” alapfunkcióit. A járműspecifikus MT 200 könnyen beszerelhető. Amatőrök is beszerelhetik, és nagy biztonságot nyújt a másolás ellen.

Az MT 400 egy univerzális távirányító, amely számos kényelmi tulajdonsággal rendelkezik.

Vegyük például a hazaérkezés funkciót, amely tíz másodpercre bekapcsolja a tompított fényszórókat, így könnyedén megtalálhatja az utat a bejárati ajtóig.



TERMÉKJELLEMZŐK

MT 400

- **Automata visszazárás:** visszazárja az autót, ha a kézi adóvevővel történő feloldás után egyik ajtót sem nyitja ki.
- **Belső világítás:** az ajtó feloldásától a motor indításáig kapcsol be (max. 30 másodperc).
- **Biztonsági zár:** Vezetés közben lezárja az ajtót, a gyújtás kikapcsolásakor feloldja a lezárást.
- **Hazaérkezés funkcióval:** A jármű lezárása bekapcsolja a tompított fényszórókat, így könnyedén megtalálhatja az utat a bejárati ajtóig.



Javaslatunk!

Az MT 400 univerzális kábelkészlete járműre szabhatóan köthető be.



3.05

WAECO MagicTouch MT 200

Rádiós távirányító járműspecifikus kábelkészlettel

- A központi reteszelés feloldása és lezárása a vészvillogó villogása mellett történik
- Ugró kódos – maximális biztonság a másolás ellen
- Ergonomikus távirányítóval (20 m-es hatótávolság)
- Szükség szerint öt távirányítóig bővíthető

• **A járműspecifikus kábelkészletek táblázatát megtalálja a www.dometic.de/mt200 oldalon**

MT 200 // Cikkszám: járműspecifikus

• Opcionális tartozékok:

Rádiós távirányító // Cikkszám: 9101300008



3.05

WAECO MagicTouch MT 400

Rádiós távirányító univerzális használatra

- A központi reteszelés feloldása és lezárása a vészvillogó villogása mellett történik
- Számos extra funkció a még nagyobb kényelem érdekében
- Két ergonomikus távirányítóval (20 m-es hatótávolság)
- Szükség szerint öt távirányítóig bővíthető
- Univerzális használatra tervezve

Cikkszám: 9101300007

• Opcionális tartozékok:

Rádiós távirányító // Cikkszám: 9101300009

HŰVÖS VAGY MELEG ÜLÉSKOMFORT A FORRÓ VAGY HIDEG NAPOKRA

Áldás mindenkinek, aki nyaralásra vagy üzleti megbeszélésre utazik:

A MagicComfort MCS 20 szellőztető ülésborító kellemes légmozgást teremt az ülésen és a háttámlán, és kellemes, frissítő hatása van. Két szellőzési fokozatot lehet beállítani.

Az anatómiailag tervezett ülésrátét kényelmes, stabil és biztonságos ülés helyzetet biztosít



TERMÉKJELLEMZŐK

- Oldallégzsákkal felszerelt autókban is használható
- Optimális levegőkeringetés az ülésen és a háttámlán
- Mutatós zipzáras tasak a téli tároláshoz



MCS 20



3.23

WAECO MagicComfort MCS 20

Szellőző pamut-poliészter anyagból készült szellőztető-ülésrátét

- Kényelmes, stabil és biztonságos ülés helyzet
- Egyszerű és praktikus rögzítés
- Két fokozat: gyors lehűtés vagy kellemes, állandó szellőztetés
- Oldallégzsákkal felszerelt autókban is használható

Cikkszám: 9101700043

Egy jéghideg ülés könnyen kedvét szegheti egy hideg őszi vagy téli napon. Kényeztesse magát és útítársát az alulról érkező kellemes meleggel a MagicComfort MH 40 kétfokozatú ülésfűtés használatával.



MH 40S

MH 40GS

TERMÉKJELLEMZŐK

- Illeszkedik, melegít és véd
- Integrált hőmérsékletellenőrzés
- Beépített deréktámasszal
- Mechanikusan reteszeltető szivargyújtó-dugó



3.23

WAECO MagicComfort MH 40

Fűtött ülésborítók két fokozattal

- Beépített deréktámasszal
- Két egyszerű rögzítési lehetőség
- Két fokozat: kellemes állandó fűtés vagy gyors felfűtés
- Mechanikusan reteszeltető szivargyújtó-dugó – a biztonságos csatlakozásért

Cikkszám: 9101700023 // MH 40S, fekete

Cikkszám: 9101700024 // MH 40GS, szürke/fekete

INTEGRÁLT FŰTÉS

MELEG ÜLÉS – EGY VAGY KÉT SZEMÉLY SZÁMÁRA

Évezze az ülések luxusnak számító kényelmét: A WAECO MagicComfort MSH 60/601 egy pillanat alatt felmelegíti ülését. Ugyanúgy, mint a gyárilag beépített ülésfűtésnél is, az ülés és a háttámla fűtőelemei a szivacs és az ülészsztat közé illeszthetők be, és az utólag történő beszerelés nem módosítja az ülés formáját. Egy vagy két üléshez kapható.



ELŐNYÖK

- Könnyű felszerelés lehetővé teszi az ülészsztat rendelkező ülésekhez
- Integrált hőmérsékletellenőrzés
- Egy vagy két üléshez kapható

Megvilágított kapcsoló



3.23

WAECO MagicComfort MSH 60/601

Behelyezhető ülésfűtés a sofőr üléséhez és /vagy az anyósüléshez

- Teljes készlet egy vagy két üléshez
- Két fűtési fokozat: kellemes állandó fűtés vagy gyors felfűtés
- Integrált hőmérsékletellenőrzés
- Levehető ülészsztat rendelkező ülésekhez
- **Megvilágított kapcsolóval**

Cikkszám: 9101700025 (MSH 60, két üléshez)

Cikkszám: 9101700026 (MSH 601, egy üléshez)



Rejtett beszerelés a jármű üléseibe, mintha eredeti ülésfűtés lenne, az ülések alakja nem változik.



Egyszerű beszerelés: csak illesse a fűtőelemeket a habzsztat és a zsztat közé



Megvilágított univerzális kapcsoló a műszerfalra vagy az ülés műanyag keretébe való felszereléshez

MELEG ÉS KÉNYELEM REKORDIDŐ ALATT: MÉRETTRE SZABOTT KARBONSZÁLAS FŰTÉS

Kényelmes, szupergyors utólag beszerelhető ülésfűtés a sofőr üléséhez és /vagy az anyósüléshez
Az ülés és a háttámla kiváló minőségű karbonszálás fűtőelemei egyszerűen, az ülés formájának módosítása nélkül illeszthetők be a szivacs és az üléshezát közé.



ELŐNYÖK

- Méretre szabott karbonszálás fűtőelemek
- Rendkívül gyors felfűtés
- Állítható erősség
- Könnyű használat
- Integrált hőmérsékletellenőrzés
- Egy vagy két üléshez kapható

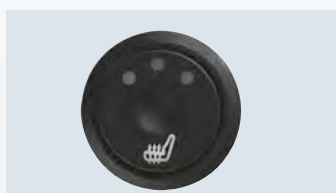
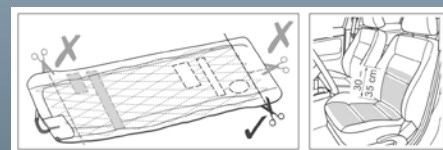

Bekapcsol a gyújtás bekapcsolása-kor vagy ha „KI” állásba fordítja az ülésfűtést



3. szint = Gyors felfűtés az indítás után

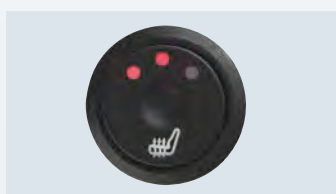

2. szint = Közepes fokozat

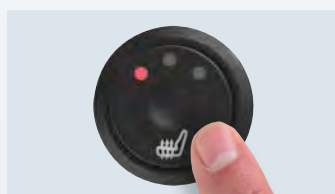

1. szint = Alacsony fokozat folyamatos melegen tartáshoz



3.23

WAECO MagicComfort MSH 300/301

Beépíthető karbonszálás ülésfűtés a sofőr üléséhez és /vagy az anyósüléshez

- **Méretre szabható karbonszálás fűtőelemek, rendkívül gyors felfűtés**
- Elegáns, ergonomikus nyomókapcsoló LED-es megvilágítással
- 3 fűtési fokozat – 10 és 70 W között
- LEKAPCSOL, ha kikapcsolja a gyújtást
- Beépített hőmérséklet-vezérlés

MSH 300 (két üléshez) // Cikkszám: 9101700034
MSH 301 (egy üléshez) // Cikkszám: 9101700035

Oldallégszákos járműveknél vegye figyelembe a gyártónak az ülések és a kárpitozás eltávolítására vonatkozó utasításait.



HÁROM VÁLTOZAT A MEGFELELŐ PARKOLÁSSEGÉD MINDEN ÜGYFÉL ÉS MINDEN JÁRMŰ SZÁMÁRA!



A teljes megoldás

Apró érzékelők
előre és hátra

A piacon kapható legkisebb érzékelők hátsó és első lökhárítókhöz. Az eredmény: maximális vezethetőség és nagyszerű beszerelési eredmények! Összehasonlító tesztek bizonyították, hogy a 9-es sorozat parkolássegédjeinek teljesítménye felülmúlja az eddigi sorozatok rendszereinek többségét. **„Klasszikus” vezetékes rendszerként vagy könnyen beszerelhető vezeték nélküli modellként** is kapható.



A klasszikus megoldás

Népszerű utólag
beszerelhető tartozékok

Az összesen öt MagicWatch hátsó rendszer szinte az összes elképzelhető alkalmazást és igényt lefedi. Személygépkocsikhoz, kisbuszokhoz és kisteherautókhoz alkalmas. A takarékostól a prémiumig. Digitális pásztázómemóriával és a megállás vonalának eltolási lehetőségével.



Az előlső megoldás

Vezetékes vagy
vezeték nélküli

Két MagicWatch előlső rendszert ajánlunk azoknak, akik az előremeneti irányban is védeni szeretnék magukat. A vezeték nélküli WPS 900F a 9-es sorozat ultraciszi érzékelőin alapul. Ha a vezetékes modellt részesíti előnyben, akkor válassza az MWE 890-et.

Javaslatunk!

Rekordidő alatt felszerelhető – MagicWatch vezeték nélküli parkolássegéd

A vezérlőegység és a hangszóró közötti jelátvitelt vezeték nélküli kapcsolat biztosítja. Ezzel megspórolhatja a fáradtságot, és nem kell kábeleket elhelyeznie a jármű teljes hosszában, és nincs szükség az ideális kábelút vonal kutatására sem. Az előlső rendszeren, valamint a teljes rendszeren a robusztus vezérlőegységek (fröccsenő víztől védett - IP54) közvetlenül a lökhárítóba vannak beépítve. A középső és a külső érzékelők egymástól függetlenül állíthatók be, hogy tökéletesen illeszkedjenek járművéhez.



Hangszóró LED-es kijelzővel
(akusztikus és vizuális figyelmeztetés)



Vezérlőegység a lökhárítóban

Elülső rendszer

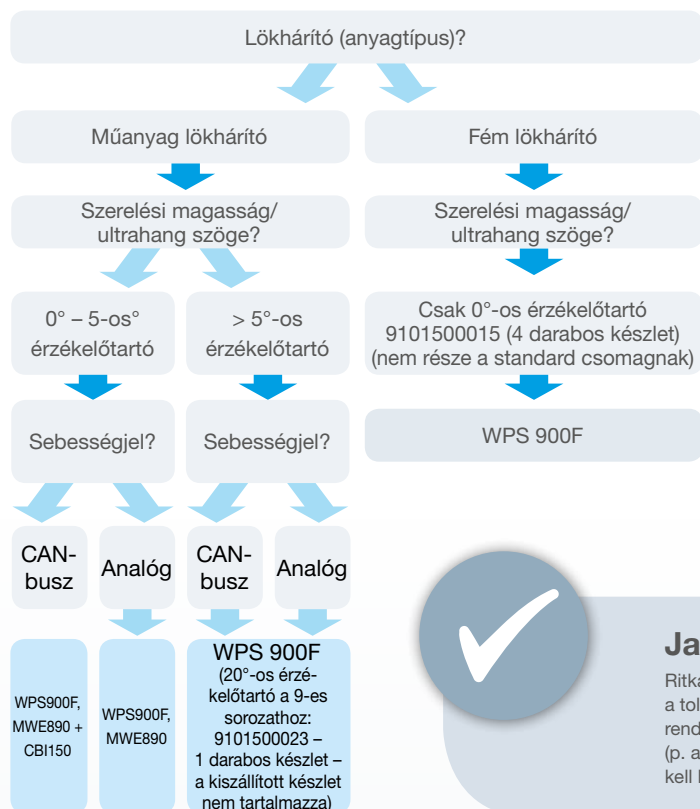

Hátsó rendszer

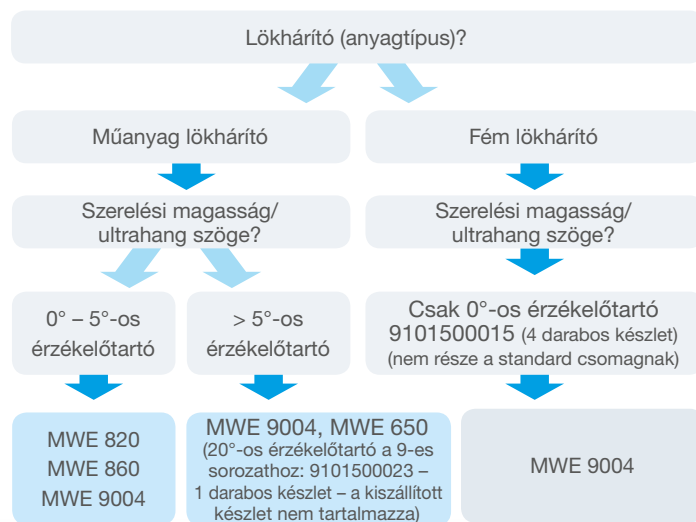

Javaslatunk!

Ritka esetekben előfordulhat, hogy a használható tolató jel nélküli járművel a tolatólámpák jelét használják fel. Ez történhet a LED-es hátsó lámpával rendelkező járművekkel. Ezeknél a járműveknél a jelet máshol kell letapogatni (p. a biztosítékdoboznál), vagy egy CAN-busz adapter (CBI 150) segítségével kell biztosítani.

Komplett rendszer

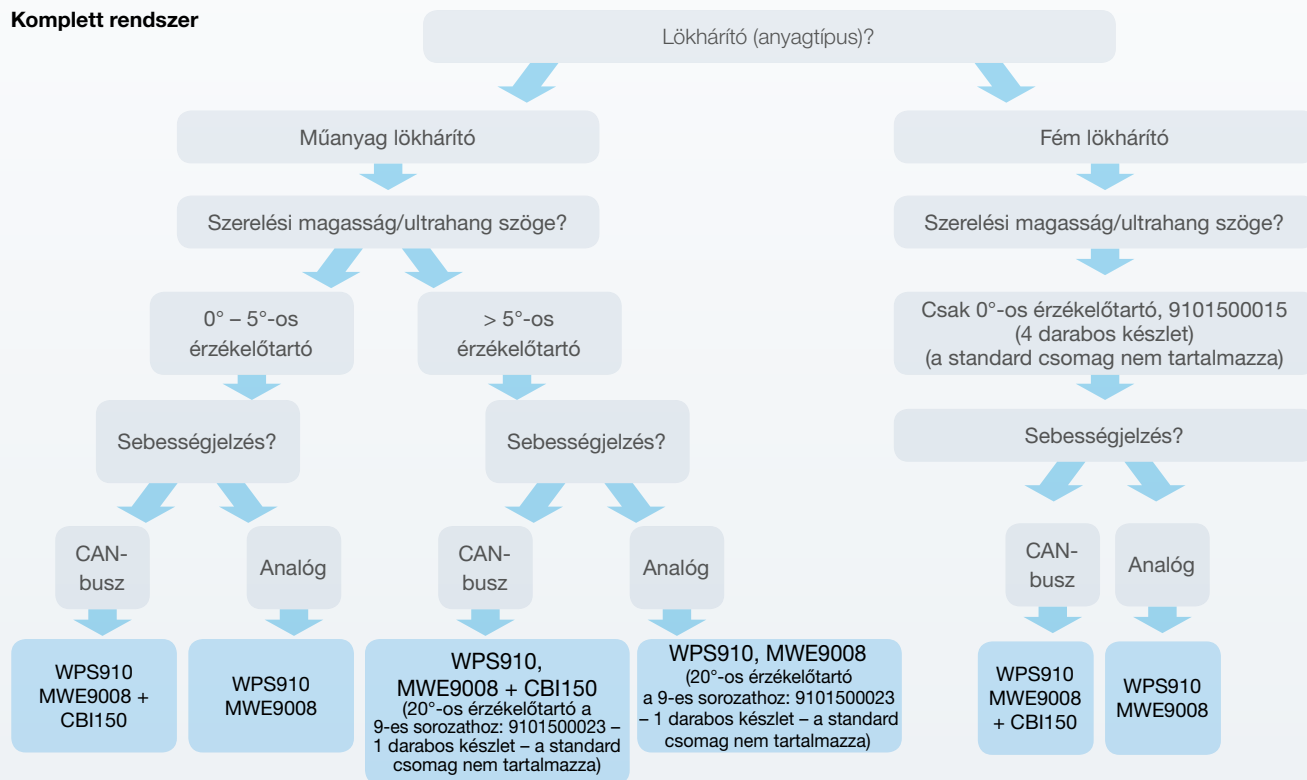

Megjegyzés:

• Ritka esetekben előfordulhat, hogy a használható tolató jel nélküli járművel a tolatólámpák jelét használják fel. Ez történhet a LED-es hátsó lámpával rendelkező járművekkel. Ezeknél a járműveknél a jelet máshol kell letapogatni (p. a biztosítékdoboznál), vagy egy CAN-busz adapter (CBI 150) segítségével kell biztosítani.

• Fényeztesse előre az érzékelőket (színekód)

A honlapunkon található listából megtudhatja, hogy melyek azok a járművek, amelyeknél lehetőség van a CAN-busz kapcsolatra.

WPS: <http://www.dometic.hu/wps>
CBI: <http://www.dometic.hu/cbi>

WAECO ÉRZÉKELŐK SZINTE LÁTHATATLAN

Az autótulajdonosok számára fontos, hogyan néz ki járművük. A parkolássegéd érzékelői dolgozzanak megfelelően, de lehetőleg legyenek láthatatlanok. A kis WAECO érzékelők – a jármű színére festve – nagyon, nagyon közel járnak a kívánság teljesítéséhez. A MagicWatch 9-es sorozat érzékelői a legkisebbek között vannak a piacon Gyakran a sokkal nagyobb változatokat eredeti tartozékként is felszerelik.

A 8-as sorozat érzékelői szintén kompakt méretűek, és könnyebben felszerelhetők, mint a konkurencia legtöbb terméke.

Egy konkurens gyártó érzékelője



A WAECO 9-es sorozat érzékelője

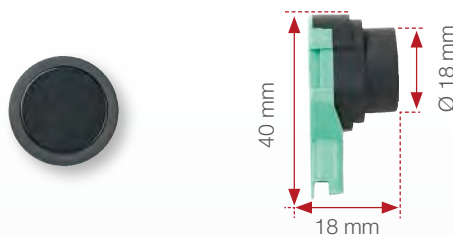

KÖNNYŰ FELSZERELÉS

LYUKASZTÓSZERSZÁMOK
A GONDTALAN SZERELÉSI
EREDMÉNYEKÉRT



Az érzékelők gyors és profi felszereléséhez speciálisan kifejlesztett lyukasztószerszámokat ajánlunk. Ezek lehetővé teszik, hogy a 9-as és 8-as sorozat érzékelőit egy szempillantás alatt beszerelje a lökhárítóba. És a munka eredménye abszolút meggyőző! Sima, befelé húzott lyukasztási szélek, a festék nem reped meg és nem pattog le. A kifejezetten javasolt lyukasztószerszámok két változatban (Ø 18 mm és Ø 22 mm) kaphatók a 8-as és 9-es sorozat felszereléséhez.

Külön vagy teljes készletben, különböző tartókkal együtt is kaphatók.



3.07

WAECO MagicWatch tartozékok

Lyukasztószerszám a 9-es sorozat 18 mm-es érzékelőihöz //
Cikkszám: 9101500013

Lyukasztószerszám a 10°-os tartóval felszerelt 22 mm-es érzékelőkhöz //
Cikkszám: 9101500024

Rögzítőkészlet-doboz, tartalma: 18 mm-es lyukasztószerszám, 22 mm-es lyukasztószerszám, az összes hagyományos tartó és az egyedi megoldásokhoz tartozó tartó // 9101500026





3.07

WAECO MagicWatch WPS 900F

Vezeték nélküli parkolási segéd az autók első lökhárítójában való használatra, 2,20 méteres járműszélességig

- Távolságmérés 4 beépített érzékelővel
- 12 V-os és 24 V-os tápellátással rendelkező járművekhez

Cikkszám: 9101500019

• Opcionális tartozékok:

Lyukasztószerszám (18 mm) // Cikkszám: 9101500013

Lyukasztószerszám (22 mm) 10°-os érzékelőtartóhoz //

Cikkszám: 9101500024



3.07

WAECO MagicWatch WPS 910

Vezeték nélküli parkolási segéd autókhoz, 8 beépített érzékelő elöl és hátul, 2,20 méteres járműszélességig

- Távolságmérés 8 ultrahangos érzékelővel
- 12 V-os és 24 V-os tápellátással rendelkező járműhöz

Cikkszám: 9101500020

• Opcionális tartozékok:

Lyukasztószerszám // Cikkszám: 9101500013

Lyukasztószerszám (22 mm) 10°-os érzékelőtartóhoz //

Cikkszám: 9101500024

ELŐNYÖK

- Vezeték nélküli elülső rendszer
- LED-kijelző hangszóróval
- Tökéletesen kompakt méretű, festhető érzékelők

ELŐNYÖK

- Rádiós rendszer előre és hátra
- A középső és a külső elülső és hátsó érzékelő egyénileg állítható be



3.07

WAECO MagicWatch MWE 9004

Hátsó parkolássegéd autókhoz, 4 beépített érzékelő 2,20 m-es járműszélességig

- Távolságmérés 4 ultrahangos érzékelővel
- 12 V-os és 24 V-os tápellátással rendelkező járművekhez

Cikkszám: 9101500054

• Opcionális tartozékok:

Kijelző vizuális távolságjelzővel (12 V) //

Cikkszám: 9101500002

LED-es kijelző // Cikkszám: 9101500062

Lyukasztószerszám 18 mm-es érzékelőkhöz // Cikkszám: 9101500013

Lyukasztószerszám 10°-os tartóval rendelkező 22 mm-es érzékelőkhöz //

Cikkszám: 9101500024

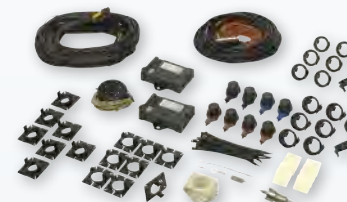

3.07

WAECO MagicWatch MWE 9008

Parkolássegéd személygépkocsikhoz, 8 beépített érzékelővel a járművek elejére és hátuljára, 2,20 méteres szélességig

- Távolságmérés 8 ultrahangos érzékelővel
- 12 V-os és 24 V-os tápellátással rendelkező járművekhez

Cikkszám: 9101500055

• Opcionális tartozékok:

1,5 m hosszabbítókábel érzékelőkhöz // Cikkszám: 9103555747

MagicSpeed CBI 150 // Cikkszám: 9101400060

Lyukasztószerszám // Cikkszám: 9101500013

Lyukasztószerszám 10°-os tartóval rendelkező 22 mm-es érzékelőkhöz //

Cikkszám: 9101500024

BE/KI kapcsoló az elülső parkolási segédhez // Cikkszám: 9101500066



Opció: A színes digitális kijelző grafikával és számokkal jelzi a távolságot.



Opció: szép LED-es kijelző





ELŐNYÖK

- Belépőszintű modellek
- Beépített érzékelők a tökéletes végeredményért
- Festhető érzékelők
- Rádiós némító vezérlés
- Vonóhoroggal rendelkező járműveken használható
- Lehetőség a leállítás vonalának eltolására

HÁTSÓ MEGOLDÁS AZ AUTÓKHOZ BELÉPŐSZINTŰ MODELLEK

Az autója megbízható „hátsó védelmének” nem kell drágának lennie. 2 költséghatékony rendszer az árérzékeny ügyfeleknek. Mindkettő 2,20 méteres járműszélességig használható, négy érzékelővel és akusztikus figyelmeztetéssel van felszerelve.

Az MWE 860 vizuális jelzéssel is rendelkezik: Az akadálytól való távolság szintén megjelenik a stílusos LED-es kijelzőn.

A konkurencia számos termékétől eltérően a 8-as sorozat érzékelőit beszerelésre készen szállítjuk ki, pontosan méretezett kábeldarabokkal, és csak feleakkora szerelési mélységre van szükségük (az összehasonlításhoz lásd a lenti, nagyított fotókat).

Semmi sem áll a gyors és könnyű felszerelés útjába.



3.07

WAECO MagicWatch MWE 820

Hátsó parkolásegéd autókhoz,
4 beépített érzékelő 2,20 m-es járműszélességig

- Távolságmérés 4 ultrahangos érzékelővel
- Tolatófokozattal aktivált rendszer
- 12 V-os és 24 V-os áramellátás
- Tartomány: 10 – 40 cm-es leállítási zóna
Hátsó mérési tartomány: 40 – 160 cm

Cikkszám: 9101500040



3.07

WAECO MagicWatch MWE 860

Hátsó parkolásegéd kocsikhoz, **4 beépített érzékelő kijelzővel**,
2,20 m-es járműszélességig

- Távolságmérés 4 ultrahangos érzékelővel
- A tolatófokozat által aktivált rendszer
- 12 V-os és 24 V-os tápellátás
- Tartomány: 10 – 40 cm-es leállítási zóna
Hátsó mérési tartomány: 40 – 160 cm

Cikkszám: 9101500041

Elegáns
LED-es
kijelzővel

Javaslatunk



A 8-as sorozat érzékelői

Sok olcsó parkolásegédnél fordul elő, hogy a beszerelés „összeeskábálást” igényel. Az érzékelőket először „rá kell barkácsolni” a csatlakozókábelre, ami szintén túl hosszú. A 8-as sorozat érzékelőit optimálisan előkészítettük a beszerelésre. A beszerelés nagyon gyorsan elvégezhető a megfelelő lyukasztószerszám (cikkszám: 9101500024) használatával.



ELÜLSŐ PARKOLÁSSEGÉD UTÓLAG TÖRTÉNŐ BESZERELÉSHEZ, A MÁR LÉTEZŐ HÁTSÓ RENDSZEREK KIEGÉSZÍTÉSÉRE IS KIVÁLÓ

Szeretné kiegészíteni hátsó parkolássegédjét, és a jármű körüli teljes védelmet kapni? Akkor válassz az optimalizált elülső rendszereink egyikét – például a z előre bevezetékezett MWE 890-et. Csak a jármű veszélyzónájában (< 75 cm) érzékeli az akadályokat. A nagyobb tartományok könnyen nem kívánatos jelzéshez vezethetnek az elülső területen, különösen sűrű városi forgalom esetén. A parkolássegéd bekapcsolás a és kikapcsolása a sebességjelzés vagy a tolatófokozat vagy egy külső kapcsoló (extra tartozék) által aktiválható. Azon ügyfelek számára, akik vizuális figyelmeztető rendszert is szeretnének az akusztikus mellé, egy opcionális LED-es kijelző áll rendelkezésre.



3.07

WAECO MagicWatch MWE 890

Az első lökhárítóba szerelésre tervezett parkolássegéd

- Távmérés 4 ultrahangos érzékelővel
- Nincs szükség bekapcsolásra: a sebességjel aktiválja a rendszert
- Öndiagnosztika hibajelzéssel
- Akusztikus (és opcionálisan optikai) figyelmeztető funkció
- Tartomány: 10 – 35 cm-es leállítási zóna
Mérési tartomány: 35 – 75 cm
- A közelben található akadályok optimális észlelése
- Minden 12 – 27 V-os áramellátással rendelkező járműhöz
- Beépített érzékelők a tökéletes kidolgozáshoz, festhető érzékelők

Cikkszám: 9101500042

• Opcionális tartozékok:

LED-es kijelző // Cikkszám: 9101500045

Külső kapcsoló // Cikkszám: 9101500049

Lyukasztószerszám 18 mm-es érzékelőkhöz // Cikkszám: 9101500013

Lyukasztószerszám 10°-os tartóval rendelkező 22 mm-es érzékelőkhöz // Cikkszám: 9101500024

ELŐNYÖK

- Kifejezetten az első lökhárítóba szerelésre tervezve
- Sebességjellel aktiválható
- Ideális kiegészítés a már meglévő hátsó parkolássegédhez
- Szerszámmal

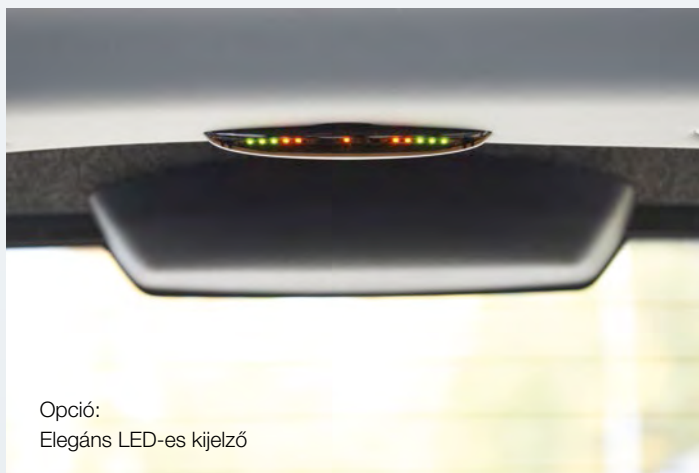

Opció:
Elegáns LED-es kijelző



HÁTSÓ RENDSZEREK A NAGYOBB JÁRMŰVEKHEZ ALULRA SZERELT ÉS BEÉPÍTETT ÉRZÉKELŐK

A bevált MW 650 és MWE 650 parkolássegédet kifejezetten nagy járművekhez tervezték. Kimagasló tulajdonságaik: nagy, 250 cm-es hatókör, akusztikus és vizuális figyelmeztető funkciók, 10 és 32 V közötti tetszőleges feszültség, fröccsenő víztől védett alkatrészek, extra hosszú érzékelési vonalak. És, természetesen a digitális pástázómemória (Digital Signal Memory, DSM funkció): A rendszer „megjegyzi” a járműre tartósan felszerelt tárgyakat, és a jármű mögötti terület ellenőrzésekor megkülönbözteti azokat a külső akadályoktól. A gyorsan felszerelhető MW 650 esetében az érzékelők a hátsó lökhárító alá kerülnek, míg az MWE 650 esetében az érzékelők a hátsó lökhárítóba lesznek beépítve.

ELŐNYÖK

- 12 és 24 V-hoz
- Egyszerű felszerelés az **alvázérezékelőkkel**
- Fröccsenő víz ellen védett vezérlőegység
- Beszerelési idő: körülbelül 2 – 3 óra

ELŐNYÖK

- 12 és 24 V-hoz
- **Beépített érzékelők** a tökéletes végeredményért
- Fröccsenő víz ellen védett vezérlőegység
- Beszerelési idő: körülbelül 3 – 4 óra



3,07

WAECO MagicWatch MW 650

Hátsó parkolássegéd tehergépkocsikhoz, DSM-funkcióval és 4 alulra szerelt (konzolos) érzékelővel

- Távolságmérés 4 alulra szerelt (konzolos) érzékelővel
- Tetszőleges feszültség 10 V és 32 V között
- 1 cm-es lépésekben történő távolságjelzés a LED-es kijelzőn
- Tartomány: 10 – 30 cm-es leállítási zóna
Hátsó mérési tartomány: 30 – 250 cm
- Alulra szerelt (konzolos) érzékelők a rugalmas beszerelésért

Cikkszám: 9103555875



3,07

WAECO MagicWatch MWE 650

Hátsó parkolássegéd tehergépjárművekhez, 4 beépített érzékelő, DSM-funkcióval

- Távolságmérés 4 beépített érzékelővel
- Tetszőleges feszültség 10 volt és 32 volt között
- 1 cm-es lépésekben történő távolságjelzés a LED-es kijelzőn
- Tartomány: 10 – 30 cm-es leállítási zóna
Hátsó mérési tartomány: 30 – 250 cm
- Kifejezetten fém lökhárítókhoz tervezve

Cikkszám: 9103555886



KÍVÜL TARTJA A MELEGET

Szaunában megszokott hőmérséklet a vezetőfülkében?
PerfectShade ablakponyvák nem hagyják
elfajulni a dolgokat.

A praktikus három darabos készletet néhány
célzott mozdulattal kívülre, a szélvédőre és az
oldalsó ablakokra kell felhelyezni. A napfény és a meleg
nem jut be a fülkébe. Ez Önnek jobb pihenést, az állóklíma
számára kevesebb munkát jelent.



3.42

WAECO PerfectShade FS 10

Ablakponyvák tehergépkocsikhoz

- Tökéletes illeszkedés a járműspecifikus szabás által
- Erős, szakításálló anyag: 100% poliészter
- Magas UV-állóság: 80-as napvédő faktor
- Fényálló, víz- és szennyeződéslepergető
- Könnyen kezelhető (nedves ruhával; mosógépben nem mosható!)
- Tépőzárak és tapadókorongok a gyors és egyszerű felhelyezéshez
- Télen véd a jég és a hó ellen

Járműspecifikus cikkszám



javaslatunk!

a PerfectShade ablakponyvák télen is jó szolgálatot
tesznek. Gondos felhelyezésükkel megtakarítható
a jégkapargatással járó bosszantó munka.

Járműspecifikus kivitelek több

MAN TGX, MB Actros, VOLVO FH, DAF XF,
Scania R-Series, IVECO Stralis, Renault Magnum



Minden információt megtalál az interneten a PerfectShade
FS 10 járműspecifikus tehergépkocsi-ablakponyvákról!
www.dometic.hu/perfectshade
A QR-kód közvetlenül az oldalra irányítja.

Riasztóberendezések

3.08 // WAECO MagicSafe



MS 660

Cikkszám	9101600001
Üzemi feszültség (V DC)	12
Szállítási terjedelem	2 rádiós kéziadó, riasztó vezérlőegység, ultrahangos belső védelem, érintkező kapcsoló a motorháztetőhöz, állapotjelző LED, vészhelyzeti kapcsoló, járműkürt reléje, előre konfigurált kábelkészlet és rögzítőanyag, telepítési és használati utasítások, 2 riasztót jelölő matrica
Vizsgálati tanúsítványok	e-tanúsítvány (gépjárművekre vonatkozó irányelvek), R&TTE-tanúsítású európai működési engedéllyel
Tartozékok	
Sziréna	Cikkszám: 9101600008
Mozgásérzékelő	Cikkszám: 9101600003
Kézi adóvevő	Cikkszám: 9101300009
Rádiós érintkező kapcsoló	Cikkszám: 9101600002
MSG 150 gázjelző	Cikkszám: 9103555858

Gázjelzők

3.08 // WAECO MagicSafe



MSG 150

Cikkszám	9103555858
Akkumulátor feszültsége (V DC)	12 – 24
Teljesítményfelvétel (W)	1,3
Jelzés hangereje (dB)	kb. 85, ha a távolság 3 m
Üzemi hőmérséklet (°C)	0 – +50
Méreték (Sz x Ma x Mé)	80 x 156 x 51 mm
Védettség	IP 20
Tartozékok	
Külső sziréna	Cikkszám: 9101600008

3.34 // Dometic Safe

Széfek



	310C	361C	MD 281C	MD 361C
Cikkszám	9106600543	9106600002	9106600003	9106600004
Hasznos térfogat (l)	9	24,5	8,3	24,5
Méreték (Sz x Ma x Mé, mm)	310 x 165 x 235	360 x 190 x 410	280 x 165 x 235	360 x 190 x 410
Acélfal vastagsága (mm)	Ajtó: 5,0 Ház: 2,0	Ajtó: 5,0 Ház: 1,5	Ajtó: 5,0 Ház: 1,5	Ajtó: 5,0 Ház: 1,5
Acél csavarok (mm)	2 x 19	2 x 18	2 x 18	2 x 18
Szín	antracit	antracit	antracit	antracit
Minőségjellemzők	Lézerrel vágott ajtó, nagyon kicsi rés az ajtó és a ház között, ajtó 2 acél tüskével zárható, műanyag részek nélküli erős belső zsanérok és zárok, függőleges vagy vízszintes beszerelés	Lézerrel vágott ajtó, nagyon kicsi rés az ajtó és a ház között, ajtó 2 acél tüskével zárható, műanyag részek nélküli erős belső zsanérok és zárok, függőleges vagy vízszintes beszerelés	Automatikus motorzáró rendszer (akkumulátorról működtetett), elektronikus zárás 4 számjegyű kóddal (módosítható) és 5 perces memóriafunkcióval, alacsony töltésű akkumulátor jelzése, lézerrel vágott ajtó, nagyon kis réssel az ajtó és a ház között, ajtó 2 acél tüskés zárással, függőleges vagy vízszintes beszerelés	Automatikus motorzáró rendszer (akkumulátorról működtetett), elektronikus zárás 4 számjegyű kóddal (módosítható) és 5 perces memóriafunkcióval, alacsony töltésű akkumulátor jelzése, lézerrel vágott ajtó, nagyon kicsi rés az ajtó és a ház között, ajtó 2 acél tüskés zárással, függőleges vagy vízszintes beszerelés
Tömeg (kg)	7,4	12,7	6,5	12,8
Szállítási terjedelem	Széf, 2 kulcs, használati útmutatók	Széf, 2 kulcs, használati útmutatók	Széf, 2 vészhelyzeti nyitókulcs, műanyag ajtógomb, 4 darab Duracell elem, használati utasítások	Széf, 2 vészhelyzeti nyitókulcs, műanyag ajtógomb, 4 darab Duracell elem, használati utasítások
Tartozékok				
Rögzítőkészlet	Cikkszám: 9106600005	Cikkszám: 9106600005	Cikkszám: 9106600005	Cikkszám: 9106600005

3.23 // WAECO MagicComfort

Üléskomfort



	MCS 20	MH 40S	MH 40 GS
Cikkszám	9101700043	9101700023	9101700024
Üzemi feszültség (V)	12 szivargyújtóval	12 szivargyújtóval	12 szivargyújtóval
Méretetek (Sz x Ma x Mé) mm	1060 x 450	1000 x 450	1000 x 450
Teljesítmény (W)	I. fokozat: 6 II. fokozat: 12	I. fokozat: 20 II. fokozat: 45	I. fokozat: 20 II. fokozat: 45
Szín	fekete	fekete	Szürke/fekete
Minőségjellemzők	Két fokozat: gyors lehűtés vagy kellemes állandó szellőtetés, enyhe, kissé masszírozó hatású légmozgást hoz létre az ülésen és a háttámlán, oldallégszakkal rendelkező ülésekhez is használható	Integrált hőmérsékletellenőrzés, háttartó párna, reteszeltető DC dugasz	Integrált hőmérsékletellenőrzés, háttartó párna, reteszeltető DC dugasz
Vizsgálati tanúsítványok	e-tanúsítvány (gépjárművekre vonatkozó EMC-irányelv)	e-tanúsítvány (gépjárművekre vonatkozó EMC-irányelv)	e-tanúsítvány (gépjárművekre vonatkozó EMC-irányelv)
Tartozékok			
DCDC06 feszültségváltó 24 V-on történő működtetéshez	Cikkszám: 9103555787	Cikkszám: 9103555787	Cikkszám: 9103555787

3.07 // WAECO MagicWatch

Tolatóradarok



	WPS 900F	WPS 910	MWE 9004	MWE 9008
Cikkszám	9101500019	9101500020	9101500054	9101500055
Paraméteres programozó rendszer (PPS)	•	•	•	•
Lehetőség a megállás vonalának eltolására	•	•	•	•
Integrált CAN-busz interfész	•	•	–	–
Felügyeleti tartomány Leállítási zóna (cm)	kb. 10 – 25	Hátul: kb. 10 – 30 Elöl: kb. 10 – 25	kb. 10 – 30	Hátul: kb. 10 – 30 Elöl: kb. 10 – 25
Mérési tartomány (cm)	kb. 25 – 95	Hátul: kb. 30 – 180 Elöl: kb. 25 – 95	kb. 30 – 180	Hátul: kb. 30 – 180 Elöl: kb. 25 – 95
Akustikus figyelmeztető funkció	•	•	•	•
Optikai figyelmeztető funkció	LED-kijelző	LED-kijelző	LED-es kijelző távolságjelzővel (opcionális)	–
Rádiós némító vezérlés	–	–	•	•
Vonóhoroggal rendelkező járművekhez alkalmas	–	•	•	•
Aktiválás	sebességjelzéssel vagy kapcsolóval	Hátul: tolatófokozat Elöl: sebességjelzés vagy kapcsoló	tolatófokozat	Hátul: tolatófokozat Elöl: sebességjelzés vagy kapcsoló
Érzékelők	4 beszerelhető hátsó érzékelővel	8 beszerelhető hátsó érzékelővel	4 beszerelhető hátsó érzékelővel	8 beszerelhető hátsó érzékelővel
Látható érzékelési terület (mm)	18	18	18	18
Nyílás az érzékelő számára (mm)	18	18	18	18
Személygépkocsikhoz/kisbuszokhoz	•	•	•	•
Kisteherautókhöz	–	–	–	–

3.23 // WAECO MagicComfort

Kényelmes ülés
(utólag történő
beszereléshez)



	MSH 60	MSH 601	MSH 300	MSH 301
Cikkszám	9101700025	9101700026	9101700034	9101700035
Üzemi feszültség (V)	12	12	12	12
Áramfogyasztás (A)	–	–	max. 10	max. 5
Ülések száma	2	1	2	1
Méretek (H x Sz) mm	Ülés: 400 x 280 Háttámla: 300 x 280	Ülés: 400 x 280 Háttámla: 300 x 280	580 x 270	580 x 270
Teljesítmény (W)	I. fokozat: 44 II. fokozat: 90	I. fokozat: 22 II. fokozat: 45	Ülésenként 3 szintre állítható 10 és 70 W között	Ülésenként 3 szintre állítható 10 és 70 W között
Szín	fehér	fehér	fehér	fehér
Szállítási terjedelem	4 darab fűtőelem, előre összeszerelt kábelkészlet relével és 2 megvilágított kapcsolóval (univerzális használatra), rögzítőanyag, szerelési útmutatók	2 darab fűtőelem, előre összeszerelt kábelkészlet relével és 1 megvilágított kapcsolóval (univerzális használatra), rögzítőanyag, szerelési útmutatók	4 darab karbonszálas fűtőelem, előre összeszerelt kábelkészlet az elektronikához és 2 univerzális kapcsoló, rögzítőanyag, szerelési útmutatók	2 darab karbonszálas fűtőelem, előre összeszerelt kábelkészlet az elektronikához és 1 univerzális kapcsoló, rögzítőanyag, szerelési útmutatók
Vizsgálati tanúsítványok	e-tanúsítvánnyal (EMÖ/gépjármű-irányelvek)	e-tanúsítvánnyal (EMÖ/gépjármű-irányelvek)	e-tanúsítvánnyal (EMÖ/gépjármű-irányelvek)	e-tanúsítvánnyal (EMÖ/gépjármű-irányelvek)

Járműfelszerelés

	MWE 820	MWE 860	MWE 890	MW 650	MWE 650
	9101500040	9101500041	9101500042	9103555875	9103555886
	–	–	–	–	–
	–	–	–	•	•
	–	–	–	–	–
	kb. 10 – 40	kb. 10 – 40	kb. 10 – 35	kb. 10 – 30	kb. 10 – 30
	kb. 40 – 160	kb. 40 – 160	kb. 35 – 75	kb. 30 – 250	kb. 30 – 250
	•	•	•	•	•
	–	LED-kijelző	LED-kijelző	LED-es kijelző (távolságjelzővel)	LED-es kijelző (távolságjelzővel)
	•	•	•	–	–
	•	•	–	•	•
	tolatófokozat	tolatófokozat	sebességjelzés opcionális kapcsoló	tolatófokozat	tolatófokozat
	4 beszerelhető hátsó érzékelővel	4 beszerelhető hátsó érzékelővel	4 beszerelhető hátsó érzékelővel	4 hátsó alulra szerelhető (konzolos) érzékelővel	4 beszerelhető hátsó érzékelővel
	25	25	25	29	29
	22	22	22	24	24
	•	•	•	•	•
	–	–	–	•	•



M

TOLATÓKAMERA-RENDSZEREK



Tolatókamera-rendszerek	44
Kiegészítő és bővítő kamerák	50
Csatlakozás gyári kijelzőkhöz	52
Navigáció és tolatókamera	54
Moniceiver és tolatókamera	58
Heavy-duty komponensek	60
Beltéri kamerák	64
Tartozékok	66
Műszaki adatok	72

A megbízhatóság szimbóluma!

A volán mögött végzett munka nem könnyű. A nehéz helyzetekben segítséget jelentenek a sofőrre és járművére szabott biztonsági rendszerek. A tolatókamera-rendszerek – önállóan, illetve navigációval és multimédiával ellátott komplett csomagban egyaránt – gondoskodnak arról, hogy járművével minden egyes tolatási manővert baleset nélkül abszolváljon.

Kifejezetten haszongépjárművekhez. A dobozos furgonokhoz kínált termékek külön jelöléssel vannak ellátva.



ÚJ



PerfectView
M 55L / M 75L

PerfectView
M 55LX / M 75LX

46/47. oldal

BIZTONSÁGI ASSZISZTENS A FEDÉLZETEN

NÉGY NAGYSZERŰ VÁLTOZAT

A hivatásos sofőröknek rengeteg tennivalójuk van az úton; meg kell találniuk az optimális útvonalat és a megfelelő pihenőhelyeket, értékes járművükkel pedig keskeny utakon és szűk parkolóhelyeken kell navigálniuk. Olykor még az utasok jókedvére is ügyelni kell. Mindehhez segítségre van szükségük – a WAECO könnyedén beszerelhető kamerarendszerei segítenek is. A klasszikus tolatókamera-rendszerek stresszmentes tolatásról gondoskodnak, és már az első balesetmentes manőver után megtérülnek. A vezetés még kényelmesebbé válik, ha a WAECO tolatókamerákat navigációs rendszerrel, moniceiverrel vagy eredeti multimédiás kijelzővel kombinálják.

Biztonságos tolatás, navigáció, szórakozás – sokféle változatban és bármilyen igényhez.



Redőnyyel

**Biztonságosan
a cél felé!**

TOLATÓKAMERA + KOMBI MEGOLDÁSOK

NAVIGÁCIÓ, MONICEIVER VAGY MONITOR

Nem számít, melyik rendszert választja – a hatféle WAECO tolatókamera egyikére mindig számíthat. Kombinálási lehetőségek: Blaupunkt navigációs rendszer, WAECO vagy Blaupunkt moniceiver vagy klasszikus WAECO monitor.

Kamerák közeli és távoli képhez



ÚJ

CAM 604

Színes zoomolható kamera



CAM 44

Színes duplalencsés kamera



CAM 18

Színes kamera



CAM 50C

Színes kamera



CAM 80CM

Redőnyös színes kamera



CAM 29BK

Redőnyös színes kamera

Ez a hat kamera bármilyen rendszerkialakítást lehetővé tesz és külön-külön is kapható.



1



Tolatókamera LCD-monitorral

A WAECO hat tolatókamerájának egyike az új, elegáns monitorok egyikével kombinálva, amelyek most még több funkciót kínálnak. Ily módon olyan tolatókamera-megoldásokat lehet létrehozni, amelyek tökéletesen illenek a sofőrhez és járművéhez.

ÚJ

44. oldal

2



Tolatókamerák gyári kijelzőkön

Akár két kamerát is csatlakoztathat az eredeti (gyári) multimédiás kijelzőhöz. Egyszerűen csak illessze közéjük a WAECO vezérlőboxot és a megfelelő adaptert, és máris megy a képátvitel.

Mercedes-Benz

Scania

Volvo

MAN

IVECO

52. oldal

3



Navigáció és tolatókamera

A Blaupunkt navigációs rendszerek 44 európai országhoz kínálnak térképanyagot. Ha megfelelő WAECO kamerával kombinálja őket, költséghatékony és elegáns módon hozhat létre komplett tolatókamera-rendszert.

ÚJ

54. oldal

4



Tolatókamera és szórakozás

A két választható moniceiver remek fedélzeti hangulatról gondoskodik és tolatáskor megjeleníti a tolatókamera által közvetített képet.

A WAECO moniceiver bevált belépőszintű megoldást jelent. Az új Blaupunkt moniceiver egy kicsivel több kényelmet kínál, ráadásul könnyedén szerelhető fel navigációs rendszerrel.

ÚJ

58. oldal

TOLATÓKAMERÁK, AMELYEK MINDENT LÁTNAK

A kameraspecialistának számító WAECO kínálata minden igényt kielégít. Standard éjjellátó kamerák és nehezen hozzáférhető helyekre felszerelhető redőnyös kamerák. Speciális kamerák dobozos járművekhez és heavy-duty kamerák haszongépjárművekhez. Biztonságos tolatás a járműnek és az alkalmazási célnak megfelelően! Tiszta képek nappal és este, hideg téli napokon és nyári forróságban. A legtöbb kamera külön vagy monitorral kombinálva praktikus komplett rendszerben kapható.

KAMERÁK KÖZELI ÉS TÁVOLI KÉPHEZ



Javaslatunk!

Csústechnika:
két objektív közeli és távoli képekhez

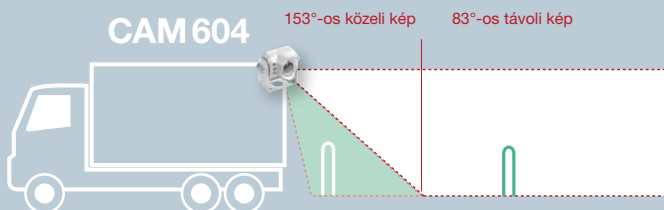

3.19

ÚJ WAECO PerfectView CAM604

Kompakt 2-lépcsős színes (digitálisan) zoomolható kamera az optimális közeli és távoli képekért

- **Rendkívül nagy átlós látószög:**
153° közelre, 83° távolra
- A monitor két kamerabemenetén keresztül üzemeltethető
- Szükség esetén helyettesíti a belső visszapillantót
- Külön infravörös LED-ek az optimális éjszakai látásért
- Hőmérséklet-vezérelt fűtés
- Integrált mikrofon
- Köfelverődés ellen védő cserélhető lencse

Cikkszám: 9102000071



83°-os távoli kép

153°-os közeli kép

3.19

WAECO PerfectView CAM44

Redőnyös színes mini dupla kamera rendkívül nagy látószöggel

- Színes CMOS kamera (PAL) LED-del
- Nagy látószög közeli területnél (140° átlósan)
- Telefunkció távoli területnél (50° átlósan)
- A monitor két kamerabemenetén keresztül üzemeltethető
- Automatikus, motoros kamerafedél (redőny)
- A motoros kamerafedélnek köszönhetően ideális magasan lévő vagy nehezen hozzáférhető helyekre
- Mikrofon
- Távolságjelek tolató üzemmódban

Cikkszám: 9102000061

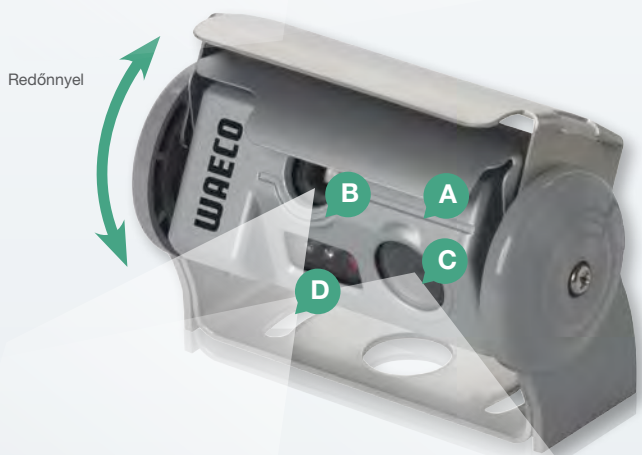

A Motoros fedél a szennyeződések ellen

B 50°-os távoli kép

C 140°-os közeli kép

D A tükröződések elkerülése miatt a LED-ek külön helyet kaptak

KOMPAKT KIVITELŰ KAMERÁK



3.19

WAECO PerfectView CAM 18

Állítható színes gömbkamera

- Képzékelő: 1/3" CMOS érzékelő (PAL)
- Látószög: 140° átlósan
- 5 LED a jobb éjszakai látásért
- Mikrofon
- Oldalkameraként is használható
- Védettségi: IP69K

Cikkszám: 9102000096



3.19

WAECO PerfectView CAM 50C

Kompakt színes kamera rendkívül alacsony felépítéssel

- Színes CCD kamera (PAL) LED-del
- Eloxált és porfestett ház
- Mikrofon
- Hőmérséklet-vezérelt fűtés
- Elektronikus fényerő-beállítás
- LDR-vezérelt IR LED-ek
- Látószög: 120° átlósan

Cikkszám: 9102000019



Redőnnyel

3.19

WAECO PerfectView CAM 80CM

Redőnyös kompakt színes kamera 145°-os látószöggel

- 1/3" színes CCD kamera (PAL) LED-del
- Normál vagy tükrözött kép
- Gyárilag tükrözött
- Automatikus, motoros kamerafedél az objektív szennyeződések elleni védelmére
- Ideális magasan lévő vagy nehezen hozzáférhető helyekre
- Mikrofon
- Hőmérséklet-vezérelt fűtés
- Elektronikus fényerő-beállítás
- LDR-vezérelt IR LED-ek
- Nagy (átlósan 145°-os) látószögű objektív

Cikkszám: 9102000066

Valamennyi kamera alkalmas a meglévő navigációs rendszerek korszerűsítésére! Lásd 50/51. oldal

SPECIÁLIS KAMERÁK DOBOZOS FURGONOKHOZ



Dobozos járművekhez



3.19

WAECO PerfectView CAM 29BK

Színes csőkamera, a féklámpakonzolba integrálva

- Színes csőkamera (PAL), 1/4" CMOS
- Nagy (átlósan 150°-os) látószögű objektív
- FIAT Ducato X250-hez, X290-hez és testvérmodelljeikhez
- Az eredeti pótféklámpába integrálható (a pótféklámpa megmarad)
- Víz ellen védett az IP68 szerint
- A ház fényezhető

Cikkszám: 9102000101



CSÚCSMINŐSÉGŰ KÉPMEGJELENÍTÉS MOST SZUPERLAPOS KOMPAKT FORMÁBAN

Laposak, kompakta és könnyedén állíthatók a gömbfejes tartó révén: az új PerfectView monitorok képezik a lelkét a WAECO valamennyi klasszikus tolatókamera-rendszerének. Négy különböző modell kapható – 5" vagy 7" képernyővel, normál változatként három kamerabemenettel, vagy heavy-duty kivitelben négy kamerabemenettel és felilleszthető napellenzővel.

Mindegyik modell az ISO 16750 szerinti tanúsítással!

A monitorok közös tulajdonsága a kiváló képminőség. Ezt a rendkívül világos, energiatakarékos LED-háttérvilágítással ellátott digitális LCD-technika teszi lehetővé. A modern tükröződésmentes technológia kontrasztos képeket biztosít bármilyen fényviszony mellett. A megvilágított kezelőgombok segítségével nappal és éjszaka is könnyedén eligazodhat az áttekinthető menüben. És egy elegáns megoldás: a csatlakozókábel rejtetten van átvetve a monitortalpon.



Szuperlapos LCD-monitorok Normál változat 3 kamerabemenettel



3.19



ÚJ! WAECO PerfectView RVS 5" és 7" monitorok

- Digitális LCD-panel LED-es háttérvilágítással
- Optimális képminőség alacsony hőmérsékletnél is
- Normál vagy tükrözött kép
- Három kamerabemenet, közülük 1 jelfelismeréssel
- Menthető képbeállítások három kamerabemenet számára
- Irányjelzőn keresztüli vezérelhetőség pl. oldalkameráknál
- Automatikus pótkocsikamera-felismerés
- Elegáns monitortalp rejtett kábelvezetővel

M 55L: Cikkszám: 9102100056

M 75L: Cikkszám: 9102100057

HEAVY-DUTY MONITOROK: 4 KAMERABEMENETTEL

A WAECO új heavy-duty monitorai három további előnyt kínálnak. Először is négy kamerabemenettel rendelkeznek. Másodszor: a távolságjelek segítségével behatárolható a veszélyes terület. Harmadszor pedig mindegyik készülékhez felilleszthető napellenző tartozik.



3.19

ÚJ! WAECO PerfectView RVS 5" és 7" monitorok

- Digitális LCD-panel LED-es háttérvilágítással
- Optimális képminőség alacsony hőmérsékletnél is
- OSD-távolságjelek a kényelmes tolatásért
- Normál vagy tükrözött kép
- Négy kamerabemenet, közülük 1 jelfelismeréssel
- Menthető képbeállítások
- Irányjelzőn keresztüli vezérelhetőség pl. oldalkameráknál
- Automatikus pótkocsikamera-felismerés
- Felilleszthető napellenző
- Elegáns monitortalp rejtett kábelvezetővel

M 55LX: Cikkszám: 9102100059

M 75LX: Cikkszám: 9102100058

Tolatókamera-rendszerek



1

Megjelenés és dizájn

- Szupervékony kivitel
- A jármű belsejéhez tökéletesen illeszkedő megjelenés
- 5" vagy 7" LCD-kijelzővel kapható



5

Technológia

- Digitális LCD-monitor LED-es háttérvilágítással a villódzásmentes képekért
- Nagy felbontás a még részletesebb képekért



2

Kezelés

- Intuitív menü
- Megvilágított gombok
- Nappali/éjszakai üzemmód



6

Csatlakoztatás

- Lezárható csatlakozódugók – IP67 szerinti védelemmel



3

Képminőség

- Világos, kontrasztos kijelző
- Kiváló olvashatóság bármilyen fényviszony mellett (tükröződésmentes technológia)



7

Rejtett kábelvezetés

- A monitorkábel monitortalp alatti rejtett elvezetéshez előkészítve



4

Használat

- Precízen beállítható gömbfejes tartó az optimális pozíció érdekében



8

Állítható távolságjelek

- A megállási vonal, figyelmeztető vonal és járműszélesség a biztos tolatás érdekében állítható



ELŐNYÖK

- Profi megoldás magas igényekhez
- 7"-os monitor LED-es háttérvilágítással
- Optimális képminőség alacsony hőmérsékleteknél is
- 2-lépcsős színes zoomolható kamera az optimális közeli és távoli képekért
- Csatlakoztatási lehetőség akár négy kamera számára
- Menthető képbeállítások három kamerabemenet számára

A WAECO KÍNÁLAT PROFIJA 2-LÉPCSŐS (DIGITÁLISAN) ZOOMOLHATÓ KAMERÁVAL

Az új lapos monitorok számtalan WAECO kamerával kombinálhatók.

A legelterjedtebb komplett rendszereket a következő oldalon találja (49. o.).

Igényes felhasználási célokra a professzionális megoldást biztosító PerfectView RVS 764X készülékünket ajánljuk. A kiváló minőségű 7"-os monitor tökéletes képminőségével tűnik ki. Az állítható távolságjeleknek köszönhetően még egy 40-tonnás szerelvényvel is gyerekjáték a tolatás. Akár négy kamera is csatlakoztatható – közülük háromnál a beállítások külön elmenthetők. A csomag a 2-lépcsős zoomolható PerfectView CAM 604 kamerát tartalmazza (61. o.). A kamera optimális közeli és távoli nézetet biztosít, első osztályú képeket szolgáltat sötétben is, és kiválóan alkalmas szélsőséges körülmények melletti használatra.

ÚJ

3.19

ÚJ WAECO PerfectView RVS 764X

- 7"-os lapos monitor LED-es háttérvilágítással
- 2-lépcsős zoomolható kamera a tökéletes közeli és távoli képekért
- Optimális képminőség alacsony hőmérsékletnél is
- Négy kamerabemenet, a negyedik jelfelismeréssel
- Menthető képbeállítások három kamerabemenet számára
- Irányjelzőn keresztüli vezérelhetőség pl. oldalkameráknál
- Normál vagy tükrözött kép
- OSD-távolságjelek a kényelmes tolatásért
- Automatikus pótkocsikamera-felismerés

Cikkszám: 9101900087



KOMPLETT RENDSZEREK L-SOROZATÚ MONITORRAL







Öt kiváló minőségű tolatókamera és két monitormodell: ez hét komplett tolatókamera-rendszert jelent. Három kameramodell 5"-os és 7"-os LCD-monitorral is kapható. A speciális CAM 29BK kamera már eleve egy féklámpakonzolba van beépítve, ezáltal dobozos furgonokhoz ideális. A kamerát az 5"-os monitorral kombináltuk.

	Rendkívül kompakt kivitelű kamerák				Kamerák közeli és távoli képhez		
Rendszer							
Jármű	Teherautókhöz						Dobozos furgonokhoz
Kamera	CAM 50C Színes kamera		CAM 80CM Redőnyös színes kamera		CAM 44 Színes duplalencsés kamera		CAM 29BK Színes csőkamera
Monitor	5"-os színes LCD monitor M55L	7"-os színes LCD monitor M75L	5"-os színes LCD monitor M55L	7"-os színes LCD monitor M75L	5"-os színes LCD monitor M55L	7"-os színes LCD monitor M75L	5"-os színes LCD monitor M55L
Cikkszám	9101900090	9101900092	9101900040	9101900084	9101900002	9101900061	9101900036

Tolatókamera-rendszerek

KOMPLETT RENDSZEREK LX-SOROZATÚ MONITORRAL

Az LX-sorozatú monitorokkal felszerelt rendszerváltozatokat kifejezetten a haszongépjárművekben való használatra terveztük. Ha kompakt kamerát szeretne, válasszon egyet a négy heavy-duty komplett rendszer közül. A legnagyobb kényelmet a professzionális PerfectView RVS 764X készülékünk kínálja – részletek az 48. oldalon.

	Rendkívül kompakt kivitelű kamerák				Kamerák közeli és távoli képhez	
Rendszer						
Jármű	Kifejezetten haszongépjárművekhez.					
Kamera	CAM 50C Színes kamera		CAM 80CM Redőnyös színes kamera		CAM 604 Színes (digitálisan) zoomolható kamera	
Monitor	5"-os színes LCD monitor M55LX	7"-os színes LCD monitor M75LX	5"-os színes LCD monitor M55LX	7"-os színes LCD monitor M75LX	7"-os színes LCD monitor M75LX	
Cikkszám	9101900091	9101900093	9101900085	9101900083	9101900087	



KIEGÉSZÍTŐ KAMERÁK FEL VELÜK ÉS INDULÁS!

Tolatókamera-rendszerét első, oldalsó vagy pótkocsira szerelt kamerával szeretné kiegészíteni?

Tegye meg. A PerfectView program mindenre megoldást kínál.

Járművében monitorral ellátott navigációs rendszert használ?

Egy kis ráfordítással teljes értékű tolatókamera-rendszerrel alakíthatja. Csupán annyit kell tennie, hogy PerfectView tolatókamerát csatlakoztat a navigációs monitorhoz.

KAMERÁK KÖZELI ÉS TÁVOLI KÉPHEZ



Redőnyyel

3.19

WAECO PerfectView CAM 44 / CAM 44NAV

Redőnyös színes mini duplalencsés kamera rendkívül nagy látószöggel

- Nagy látószög közeli területnél (140° átlósan)
- Telefunkció távoli területnél (50° átlósan)
- Szükség esetén helyettesíti a belső visszapiantót
- Automatikus, motoros kamerafedél
- Távfeljelző tolató üzemmódban
- CAM 44NAV: AMP 100 csatlakozódobozzal

CAM 44 // Cikkszám: 9102000061

CAM 44NAV // Cikkszám: 9102000062



3.19

ÚJ! WAECO PerfectView CAM 604 / CAM 604NAV

2-lépcsős színes (digitálisan) zoomolható kompakt kamera az optimális közeli és távoli képekért

- Rendkívül nagy átlós látószög: 153° közelre, 83° távolra
- Szükség esetén helyettesíti a belső visszapiantót
- Külön infravörös LED az optimális éjszakai látásért
- Ködfelverődés ellen védő cserélhető lencse (IP69K)
- CAM 604NAV: AMP 100 csatlakozódobozzal

CAM 604 // Cikkszám: 9102000071

CAM 604NAV // Cikkszám: 9102000057

KIEGÉSZÍTŐ ÉS BŐVÍTŐ KAMERÁK



3.19

WAECO PerfectView CAM 50C / CAM 50NAV

Kompakt színes kamera rendkívül alacsony felépítéssel

- Színes CCD kamera (PAL) LED-del
- Szuperkompakt, extra alacsony házzal és rejtett kábelvezetővel
- LDR-vezérelt infravörös LED a jobb éjszakai látásért
- RCA-csatlakozódugóval a CAM 50NAV RCA-bemenettel rendelkező navigációs rendszerekhez csatlakoztatható

CAM 50C // Cikkszám: 9102000019

CAM 50NAV // Cikkszám: 9102000022



3.19

WAECO PerfectView CAM 80CM / CAM 80NAV

Redőnyös színes mini kamera 145°-os látószöggel

- Robosztus kamera motoros fedéllel
- Aktív infravörös világítás az optimális éjszakai látásért
- Nagy (átlósan 145°-os) látószögű objektív
- PerfectView AMP 100 csatlakozódobozzal a CAM 80NAV navigációs rendszerekhez csatlakoztatható

CAM 80CM // Cikkszám: 9102000066

CAM 80NAV // Cikkszám: 9102000023



3.19

WAECO PerfectView CAM 18 / CAM 18NAV

Állítható színes gömbkamera

- 5 LED a jobb éjszakai látásért
- Mikrofon
- Oldalkameraként is használható
- Alumínium ház
- CAM 18NAV, adapterkábel

CAM 18 // Cikkszám: 9102000096

CAM 18NAV // Cikkszám: 9102000103



3.19

WAECO PerfectView CAM 30C / CAM 40

Színes gömbkamerák rendkívül rugalmas tartóval a pontos beállításért

- Színes CCD kamera (PAL) LED-del
- Normál vagy tükrözött kép
- Elektronikus fényerő-beállítás
- LDR-vezérelt IR LED-ek
- Nagy látószögű objektív
- A CAM 40 az M7LX monitorral kombinálva elsőkamerás rendszerként jóváhagyott a visszapillantó tükrökről szóló 2003/97/EK irányelv szerint

CAM 30C // Cikkszám: 9102000045

CAM 40 // Cikkszám: 9102000047



3.19

WAECO PerfectView CAM 16

Színes csőkamera

- Oldalkameraként ideálisan használható (pl. lökhárítókön, busztükrökön és hasonló kevésbé feltűnő helyeken)
- Beszerelhető rögzítőkonzollal vagy anélkül
- Nagy fényérzékenység
- Nagy (átlósan 150°-os) látószögű objektív

Cikkszám: 9102000077

Szükséges tartozékok a WAECO monitorokhoz való csatlakoztatáshoz: Adapter 9102200046



3.19

WAECO PerfectView CAM 29 / CAM 29BK / CAM 29BK NAV

Színes csőkamera féklámpakonzollal vagy anélkül

- Színes csőkamera (PAL), 1/4" CMOS
- Nagy (átlósan 150°-os) látószögű objektív
- FIAT Ducato X250-hez, X290-hez és testvérmodelljeikhez
- Az eredeti pótféklámpába integrálható
- Víz ellen védett (IP68)
- A ház fényezhető
- CAM 29BK NAV: adapterkábel

CAM 29 // Cikkszám: 9102000086

CAM 29BK // Cikkszám: 9102000101

CAM 29BK NAV // Cikkszám: 9102000094



Kameravásárlás előtt vegye figyelembe az alábbiakat!

Az átkapcsolható tükrözési funkcióval rendelkező WAECO PerfectView kamerák szinte az összes szokványos navigációs rendszerrel kompatibilisek.

A monitor felismeri az NTSC/PAL formátumokat?

A WAECO PerfectView kamerák alkalmasak pl. a Blaupunkt, Kenwood, Panasonic, Pioneer navigációs rendszerekhez.



PERFECTVIEW KAMIONADAPTER AKTIVÁLJA A TOLATÓKAMERÁT

Sok modern tehergépjárművet már gyárilag multimédiás rendszerrel szerelnek fel. A vezetőfülke multifunkciós kijelzője navigációs adatok, közlekedési információk, beállított rádióadók és DVD-k megjelenítéséről gondoskodik. Igény esetén pedig továbbítja a nagyobb ráfordítás nélkül felszerelhető tolatókamera képeit is. A megfelelő PerfectView kamionadapterrel és a SWITCH 200VTO készülékkel a csatlakoztatás úgy megy, mint a karikacsapás. A legtöbb multimédiás rendszernél már van szabad videobemenet a kamera számára, azonban még nincs kihasználva.

A következő oldalon lévő táblázatból megtudhatja, hogy milyen PerfectView kamerák kompatibilisek a szokványos multimédiás rendszerekkel, és hogy melyik adapter hogyan és milyen tehergépjármű-modellhez illik.

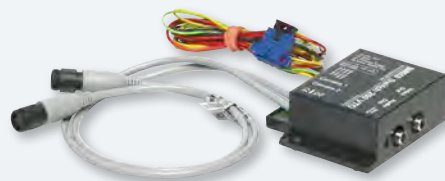
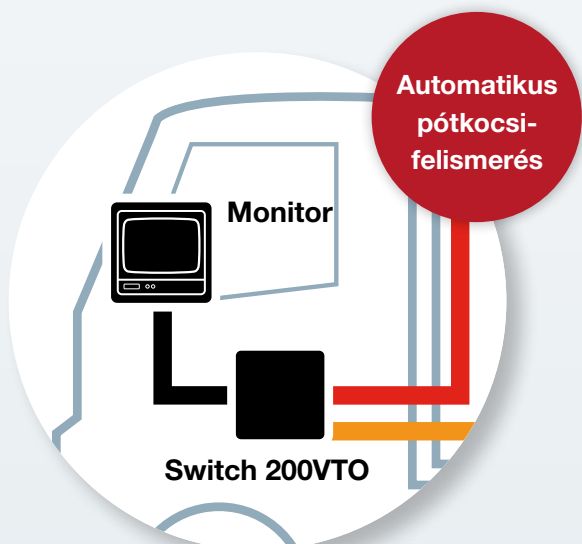

3.19

WAECO PerfectView Switch 200VTO

Kapcsolódoboz 2 kamerabemenettel OEM (gyári) monitorokhoz

- Két kamerabemenet/Video- és audiokimenet (Cinch/RCA)
- Hátrameneti triggerbemenet/ Video-triggerkimenet
- Külső kapcsoló a kamerák közötti manuális váltáshoz
- Beállítható átkapcsolási idő a videojel és a triggerkimenet közt
- Pótkocsi-felismerés

Cikkszám: 9102200156

PERFECTVIEW SWITCH 200VTO

AKÁR KÉT KAMERÁT IS CSATLAKOZTATHAT AZ EREDETI MULTIMÉDIÁS KIJELEZŐHÖZ

A PerfectView SWITCH 200VTO kapcsolódobozzal és a megfelelő járműspecifikus adapterrel két kamerát is csatlakoztathat a gyári multimédiás kijelzőhöz. A kamerák manuálisan vagy automatikusan aktiválhatók. A külső kapcsolón keresztül váltogathat a két nézet közt. Vontató járművek esetén praktikus: a PerfectView SWITCH 200VTO automatikusan észleli, ha pótkocsit csatlakoztatnak és gondoskodik arról, hogy a monitoron megjelenjen a pótkocsikamera képe. A WAECO újdonsága mostoha körülményekhez is tökéletesen alkalmas.

A piacon kapható többi kapcsolódobozzal ellentétben a PerfectView SWITCH 200VTO redőnyös kamerákat is képes vezérelni.



	Mercedes Actros / Antos		Scania			Volvo		MAN		Iveco	
Szükséges adapterek	RVMB2	RVMB1	RVSC1	RVMAN1	RVSC2	RVVO1	RVVO2	RVMAN1	RV351LZ	RV351LZ2	RVMAN1
Alkalmazási cél	J2D multimédiás rendszer J9J	J2D multimédiás rendszer J9J	Eredeti SCANIA multimédiás rendszer	SCANIA Premium rádió	Eredeti SCANIA monitor (Orlaco)	Régebbi Volvo multimédiás rendszerek	Pótkocsikamera, SID High BUPMON-nal	MAN Topline2 /MMT multimédiás rendszer	Topline2/ MMT 351LZ	Topline2/ MMT 351LZ	IVEconnect multimédiás rendszer
Cikkszám	9102200149	9102200153	9102200149	9102200144	9102200150	9102200151	9102200180	9102200144	9102200178	9102200191*	9102200144

* Nem használható CAM 80CM-mel és CAM 44-gyel.



Kamera	CAM 60ADR	CAM 80CM	CAM 50C	CAM 30C	CAM 40
Járműtípusok	Teherautókhöz				
Kameratípus	Színes kamera	Redőnyös színes kamera	Színes kamera	Színes gömbkamera	Színes gömbkamera
Cikkszám	9102000065	9102000066	9102000019	9102000045	9102000047



ELŐNYÖK

- Blaupunkt Columbia 945 naviceiver, kifejezetten a Dometic WAECO számára kifejlesztve
- WAECO tolatókamerát tartalmazó csomagban
- Android operációs rendszer, akár csak a táblagépén vagy az okostelefonján
- Kapacitív Silk Vision kijelző (tükröződésmentes)
- DAB-előkészítés
- Parrot Bluetooth kihangosító
- Kiváló hangzási és vételi teljesítmény
- Hátsó szórakoztató rendszer
- Négy USB-csatlakozó
- Wi-Fi (USB dongle a csomagban)

NAVIGÁCIÓ PROFIKNAK!

CSÚCSMINŐSÉGŰ BLAUPUNKT NAVIGÁCIÓ + WAECO TOLATÓKAMERA

Prémium minőség és számtalan kényelmi funkció – ez a modern konfiguráció nem hagy kívánnivalót.

Az új Blaupunkt Columbia 945 naviceiver nyújtotta lehetőségek szinte kimeríthetetlenek. 44 európai ország térképanyagát tartalmazza, emellett öt különböző WAECO tolatókamerával kombinálható, amelyek biztonsági asszisztenst varázsolnak a készülékből.

A CSÚCSMODELL BÁRMILYEN TÍPUSÚ JÁRMŰHÖZ



Könnyen kezelhető, akár csak egy okostelefon, az Android operációs rendszer révén.

3.22

ÚJ Blaupunkt Columbia 945

- 2-DIN-es multimédiás navigáció 6,8"-os Silk Vision TFT kijelzővel
- FM, MW, LW tuner, 50 tárhely
- Térképanyag 44 európai országhoz
- 12 hónapig ingyenes térképfrissítés
- WiFi-n/WLAN-on keresztüli internet
- Előkészítés kompatibilis DAB-vevők számára
- Infravörös távirányító a csomagban
- **Csak a Dometic WAECO kínálatában**



Kiegészítők:
DAB készlet a digitális rádió vételhez megfelelő DAB fedettségű területeken

Cikkszám: 9103534009

COLUMBIA 945 NAVICEIVER MAXIMÁLIS KÉNYELEM ÉS BIZTONSÁG

1



Megjelenés és dizájn

- Kiváló minőségű kidolgozás és vonzó dizájn
- Nagy, 6,8"-os kapacitív Silk Vision érintőkijelző

5

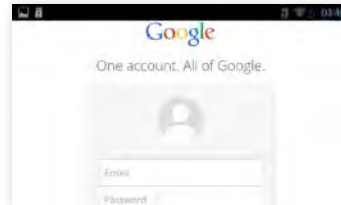

Internet:

- WiFi-n vagy okostelefonon (tethering támogatása feltétel) keresztül elérhető internet (USB dongle a csomagban)

2



Kezelés

- Új, modern Android operációs rendszer
- Az okostelefonoknál megszokott intuitív kezelés
- Letöltés az App Store áruházon keresztül lehetséges

6



Rádió és hang

- Optimális rádióvétel a legújabb csúcsminőségű Blaupunkt tuner generációval
- Parametrikus 5-sávós hangszínszabályozó
- Kiváló erősítő 4 x 50 Watt max. teljesítménnyel

3

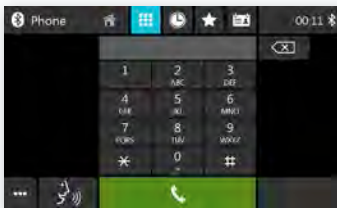

Vezetési kényelem

- Kiváló olvashatóság bármilyen fényviszony mellett (tükröződésmentes technológia)
- Kiváló minőségű PARROT (tm) Bluetooth kihangosító
- Kiegészítő kijelző csatlakoztatható, tetszés szerint a fő képernyővel megegyező tartalommal

7



Kiegészítő tulajdonságok és funkciók:

- Tükrözési mód*: teljes tükrözés és a csatlakoztatott okostelefon kezelése a Columbia kijelzőn keresztül
- *kiegészítő HDMI kábel szükséges

4



Navigáció

- A legújabb navigációs szoftver
- Tetszés szerint személyautókhoz vagy nagyobb járművekhez kapható, kamerakonfigurációtól függően
- **12 hónapig ingyenes térképfrissítés**

8



Médialejátszó

- Hagyományos formátumú audio- és videofájlok lejátszása
- Lehetséges források: okostelefon, USB-flash-tárolók vagy merevlemez, Micro SDHC-kártya



Rendszer	PerfectView NAV 950	PerfectView NAV 980	PerfectView NAV 964	PerfectView NAV 944	PerfectView NAV 960
Járműtípusok	Teherautókhoz		Teherautókhoz		Dobozos furgonokhoz
Kamera	CAM 50NAV Színes kamera	CAM 80NAV Redőnyös színes kamera	CAM 604NAV Színes (digitálisan) zoomolható kamera	CAM 44NAV Színes duplencsés kamera	CAM 29BK NAV Színes csókamera a pótféklámpakonozolban
Cikkszám	9103531035	9103531037	9103531028	9103531032	9103531033



ELŐNYÖK

- Blaupunkt Los Angeles 530 naviceiver, kifejezetten a Dometic WAECO számára kifejlesztve
- WAECO tolatókamerát tartalmazó csomagban
- Kiváló hangzási és vételi teljesítmény
- 10-sávós hangszínszabályozó
- Kapacitív Silk Vision kijelző (tükröződésmentes)
- Bluetooth 2.0 / okostelefon-kompatibilis
- Integrált Bluetooth kihangosító telefonkönyv-hozzáféréssel

BELÉPŐ ÉS HALADÓ SZINT

BLAUPUNKT NAVICEIVER/MONICEIVER + WAECO TOLATÓKAMERA

Ez a konfiguráció szintén a WAECO exkluzív ajánlata, amely ragyogó teljesítményt nyújt kedvező áron. A Blaupunkt Los Angeles 530 naviceiver a sofőrhez és a járműhöz egyaránt illő WAECO tolatókamerával egészül ki. Az azonos nevű Blaupunkt moniceiverrel ellátott változat a hangminőséget illetően még többet nyújt. A navigáció a megfelelő navigációs készlettel könnyedén beszerezhető. (A készlet nem tartalmazza.)

AZ ÚJ MINDEN EGYBEN MODELL BÁRMILYEN TÍPUSÚ JÁRMŰHÖZ



Kiváló hangzási és vételi teljesítmény

3.22

ÚJ! Blaupunkt Los Angeles 530

- 2-DIN-es multimédiás naviceiver 6,2"-os érintőképernyős TFT kijelzővel
- FM és MW tuner 30 tárhellyel
- Térképanyag 44 európai országhoz
- 12 hónapig ingyenes térképfriítés
- Csak a Dometic WAECO kínálatában

LOS ANGELES 530 NAVICEIVER

MINŐSÉG JÓ ÁRON

1

Megjelenés és dizájn

- Kiváló minőségű kidolgozás és vonzó dizájn
- Nagy, 6,2"-os digitális érintőkijelző



4

Vezetési kényelem

- Kiváló Bluetooth kihangosító



2

Kezelés

- Átlátható felhasználói felület
- Infravörös távirányító a csomagban



5

Rádió és hang

- Kiváló rádióvétel a legújabb csúcsmínőségű Blaupunkt tuner generációval
- Parametrikus hangszínszabályozó
- Kiváló erősítő 4 x 45 Watt max. teljesítménnyel



3

Navigáció

- A legújabb navigációs szoftver promobil parkolóadatbázissal
- Tetszés szerint személyautókhöz vagy nagyobb lakókocsikhoz kapható, kamerakonfigurációtól függően
- **12 hónapig ingyenes térképfri frissítés**

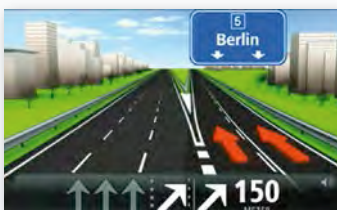

Telátókamera-rendszerek



A Blaupunkt Los Angeles 530 moniceiverként is kapható! (59. o.)



Rendszer	PerfectView NAV 818	PerfectView NAV 850	PerfectView NAV 880	PerfectView NAV 864	PerfectView NAV 844	PerfectView NAV 860
Járműtípusok	Teherautókhöz			Teherautókhöz		Dobozos járművekhez
Kamera	CAM 18NAV Színes kamera	CAM 50NAV Színes kamera	CAM 80NAV Redőnyös színes kamera	CAM 604NAV Színes (digitálisan) zoomolható kamera	CAM 44NAV Színes duplalencsés kamera	CAM 29BK NAV Színes csőkamera a féklámpakonozolban
Cikkszám	9103531026	9103531008	9103531010	9103531015	9103531011	9103531029



ELŐNYÖK

- Moniceiver WAECO MC 402 – ideális belépőmodell a fedélzeti szórakozáshoz
- Dupla DIN-foglalathoz alkalmas
- Önállóan vagy tolatókamerával együtt használható
- Bluetooth 2.0 / okostelefon-kompatibilis
- Integrált Bluetooth kihangosító telefonkönyv-hozzáféréssel

WAECO KOMBI BEVEZETŐ ÁRON WAECO MONICEIVER + TOLATÓKAMERA

A jól bevált WAECO minőség jellemzi ezt a kedvező árú moniceivert. A készülék az autórádió funkcióit egy DVD / VCD / DivX®/CD / MP3 / WMA lejátszó funkcióival egyesíti. Tolatókamerával kiegészülve ráadásul a tolatást is biztonságosabbá teszi. Tolatáskor ugyanis a jármű körüli terület megjelenik a kijelzőn.



3.22

ÚJ WAECO PerfectView MC 402

- 2 DIN-es moniceiver 6,2"-os monitorral, érintőképernyős kijelzővel és bemenettel a tolatókamera számára
- VHF/MW RDS tuner 30 tárhellyel, közlekedési információkhoz való hozzáférés
- Integrált DVD / VCD / DivX® / CD / MP3 / WMA lejátszó
- Bluetooth hangátvitel
- Előkészítés kompatibilis DAB-vevők számára

Cikkszám: 9102100024

ÚJ
WAECO moniceiver
külön is kapható



Rendszer	PerfectView MC 418	PerfectView MC 450	PerfectView MC 480	PerfectView MC 464	PerfectView MC 444	PerfectView MC 460
Járműtípusok	Teherautókhöz			Teherautókhöz		Dobozos furgonokhoz
Kamera	CAM 18NAV Színes kamera	CAM 50NAV Színes kamera	CAM 80NAV Redőnyös színes kamera	CAM 604NAV Színes (digitálisan) zoomolható kamera	CAM 44NAV Színes duplalencsés kamera	CAM 29BK NAV Színes csőkamera a pótféklámpakon- zolban
Cikkszám	9103531018	9101900069	9101900070	9103531017	9101900072	9103531021



ELŐNYÖK

- Blaupunkt Los Angeles 530 moniceiver, kifejezetten a Dometic WAECO márkához kifejlesztve, WAECO tolatókamerát tartalmazó csomagban
- Kiváló hangzási és vételi teljesítmény
- 10-sávos hangszínszabályozó
- Kapacitív Silk Vision kijelző (tükröződésmentes)
- Bluetooth 2.0 / okostelefon-kompatibilis
- Integrált Bluetooth kihangosító telefonkönyv-hozzáféréssel

Tolatókamera-rendszerek

MULTIMÉDIA NAVIGÁCIÓS OPCIÓVAL BLAUPUNKT MONICEIVER + WAECO KAMERA

Külön kategóriát képvisel: a Blaupunkt moniceiver felhőtlen szórakozásról gondoskodik a fedélzeten. Hallgassa kedvenc slágereit és a közlekedési híreket, telefonáljon kényelmesen és biztonságosan a Bluetooth kihangosítón keresztül – mindez lehetséges, ahogy még sok más is. A csatlakoztatott WAECO kamera segíti a tolatást. A megfelelő GPS-készlettel (80. o.) ráadásul a navigációs funkció is kialakítható.



3.22

ÚJ Blaupunkt Los Angeles 530

- 2-DIN-es multimédiás moniceiver 6,2"-os érintőképernyős TFT kijelzővel
- FM és MW tuner 30 tárhellyel
- Navigáció utólag beszerezhető (GPS 20 navigációs készlet, cikkszám: 9103534001)



Rendszer	PerfectView MC 818	PerfectView MC 850	PerfectView MC 880	PerfectView MC 864	PerfectView MC 844	PerfectView MC 860
Járműtípusok	Teherautókhoz			Teherautókhoz		Dobozos furgonokhoz
Kamera	CAM 18NAV Színes kamera	CAM 50NAV Színes kamera	CAM 80NAV Redőnyös színes kamera	CAM 604NAV Színes (digitálisan) zoomolható kamera	CAM 44NAV Színes duplalencsés kamera	CAM 29BK NAV Színes csókamera a féklámpakonozban
Cikkszám	9103531022	9103531000	9103531002	9103531016	9103531003	9103531025

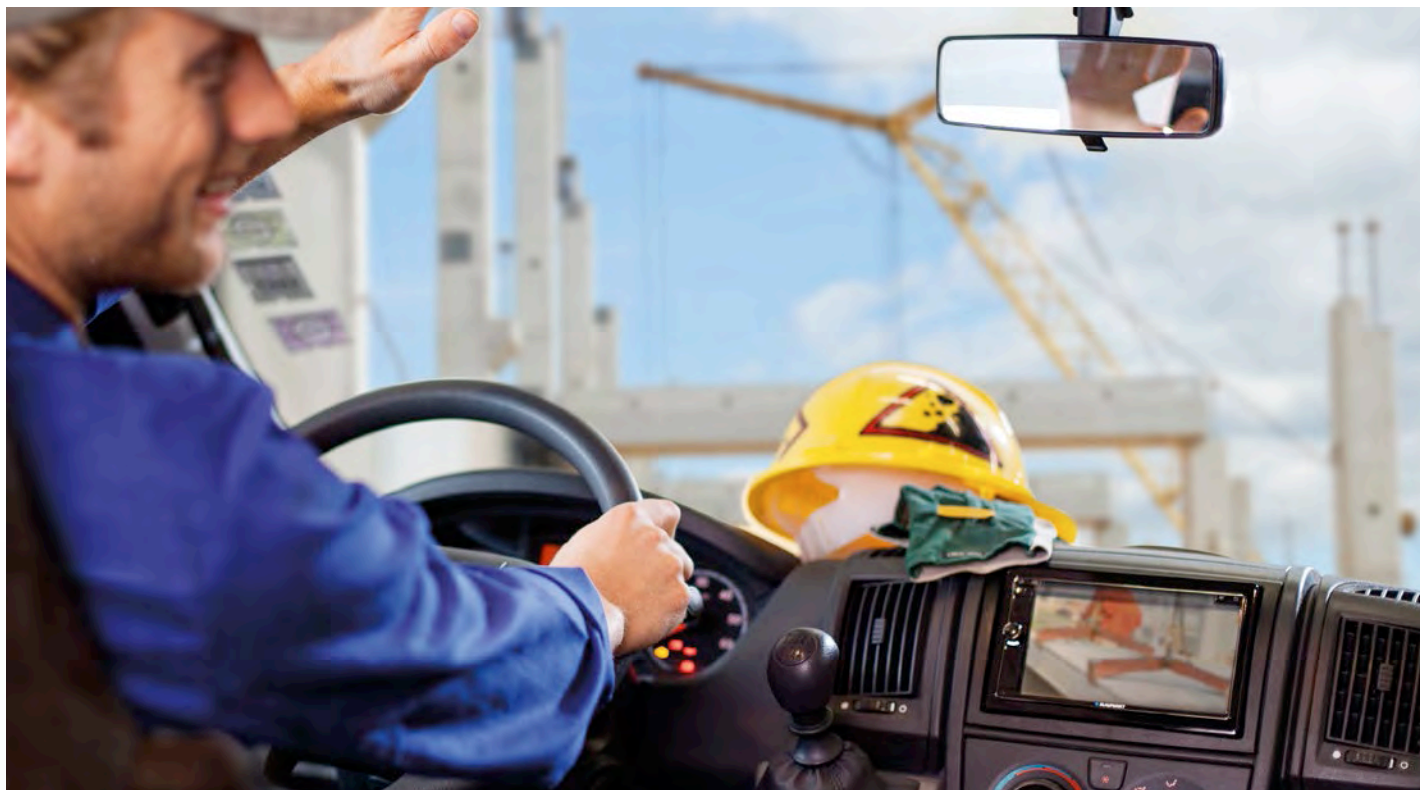

HEAVY-DUTY KOMPONENSEK ÁLLÍTSA ÖSSZE AZ ÖNNEK MEGFELELŐ KOMBINÁCIÓT!

Nedvesség, por, kőfelverődés, rázkódás: a WAECO heavy-duty komponensekből álló moduláris készlete olyan kamerákat és monitorokat tartogat, amelyeket kifejezetten építkezéseken, vontató járműveken és szélsőséges körülmények mellett történő használatra terveztünk.

A kínálatot rendkívül robusztus kábelek és csatlakozók, köztük vízálló és az ADR-nek megfelelő változatok, teszik teljessé (69. o.). Pótkocsikhoz és nyerges szerelvényekhez használatra kész, előre konfigurált spirálkábelkötegeket, hosszabbító és rendszerkábeleket kínálunk robusztus kivitelben (70. o.).

Válassza ki a járművéhez és az alkalmazási célhoz illő terméket és profitáljon sokéves tapasztalatunkból!
Szívesen adunk tanácsot.



ELLENŐRZÖTT MINŐSÉG

.....
A WAECO heavy-duty komponenseinek szerkezete, anyaga és kidolgozása zavartalan működést tesz lehetővé.
Ebben biztos lehet.

Tanúsítványok:

ISO 6722-1 5.11, ISO 14572 5.21, ISO 16750-3 4.1.2.4, ISO 16750-3
4.2.2, DIN 40050-9, ISO 14982
.....

WAECO PERFECTVIEW CAM 604

KOMPAKT HEAVY-DUTY SZÍNES KAMERA AZ OPTIMÁLIS KÖZELI ÉS TÁVOLI KÉPEKÉRT

A PerfectView CAM 604 megkétszerezi a látását. A 153°-os nagy látószögű objektív tolatáskor megjeleníti Önnek a jármű mögötti területet – a képek kristálytiszták, nincs halszem-effektus. Menet közben az objektív 83°-os látószögre vált, így egészen messzire láthatja a jármű mögötti forgalmi helyzetet.

A LED-technológia által a CAM 604 éjszaka is kontrasztos képekkel szolgál.

Heavy-duty kameraként mostoha körülményekre termett: a porszórt alumínium ház **korrozóálló, rezgésálló, továbbá por- és vízálló az IP69K szerint.**

Még a sópermet sem tehet benne kárt.



ELŐNYÖK

- 2-lépcsős digitális zoom a tökéletes közeli és távoli képekért
- Digitális képkorrekció – nincs halszem-effektus közeli nézetben
- Kőfelverődés ellen védő cserélhető lencse
- Por- és vízálló az IP69K szerint
- Redőny nélküli kivitel – a besorult porszemcsék nem tehetnek kárt a kamerában

3.19



Közeli és távoli kép

WAECO PerfectView CAM 604

2-lépcsős színes (digitálisan) zoomolható kompakt kamera az optimális közeli és távoli képekért

- Rendkívül nagy átlós látószög: 153° közelre, 83° távolra
- Szükség esetén helyettesíti a belső visszapillantót
- Infravörös LED-ek a jobb éjszakai látásért
- Hőmérséklet-vezérelt fűtés
- Integrált mikrofon
- Kőfelverődés ellen védő cserélhető lencse (IP69K)
- A kamerához 2 monitor-jelbemenet szükséges

Cikkszám: 9102000071



Közeli kép



Távoli kép



Éjszakai kép



HEAVY-DUTY KOMPONENSEK: KAMERÁK



3.19

WAECO PerfectView CAM 30C / CAM 40

Gömbkamerák rendkívül rugalmas tartóval a pontos beállításért

- Színes CCD kamera (PAL) LED-del
- Normál vagy tükrözött kép
- Stabil, vízálló alumínium ház
- Mikrofon (csak CAM30C)
- Elektronikus fényerő-beállítás
- LDR-vezérelt IR LED-ek
- Nagy látószögű objektív
- CAM 30C: ideális oldalkameraként
- CAM40: Az M7LX monitorral (9102100008 verzió) együtt elsőkamerás rendszerként tanúsítva a visszapillantó tükrökről szóló 2003/97/EK irányelv szerint

CAM 30C // Cikkszám: 9102000045

CAM 40 // Cikkszám: 9102000047



3.19

ADR-
megfelelőség

WAECO PerfectView CAM 60ADR

A kőfelverődés ellen védő cserélhető lencsével és korrózióálló csavarral a szélsőséges körülmények közötti használatra.

- Eloxált és porszórt alumínium ház nemesacél védőfedéllel és tartóval
- Mikrofon
- Kettős objektívfedél
- Hőmérséklet-vezérelt állandó fűtés 3, ill. 4 W teljesítménnyel
- Vízálló csavaros csatlakozók
- Elektronikus fényerő-beállítás
- Nagy (átlósan 120°-os) látószögű objektív
- LDR-vezérelt IR LED-ek

Cikkszám: 9102000065



HEAVY-DUTY KOMPONENSEK: MONITOROK



3.19



3.19

WAECO PerfectView M 70IP

Kiváló minőségű 7"-os digitális színes LCD-monitor

- 12 és 24 V-os üzemi feszültséghez
- LED-háttérvilágítás
- Alumínium ház
- **Fröccsenő víz ellen védett az IP69K szerint**
- Levehető napellenző
- 3 kamerabemenet, normál vagy tükrözött kép
- Érzékelős gombokkal vagy távirányítóval kezelhető
- Állítható távolságjelek

Cikkszám: 9102100046

WAECO PerfectView M 55LX / M 75LX

Kiváló minőségű 5"- / 7"-os digitális színes LCD-monitor távolságjelekkel

- 11 – 30 V-os üzemi feszültséghez
- LED-háttérvilágítás
- Digitális LCD
- Levehető napellenző
- 4 kamerabemenet, normál vagy tükrözött kép
- EMC-tanúsítás az ISO 7637-2 + ISO 16750 szerint
- Állítható távolságjelek

M55LX: Cikkszám: 9102100059

M75LX: Cikkszám: 9102100058



BIZTONSÁG KÍVÜL ÉS BELÜL FIGYELMESEN ÉS DISZKRÉTEN

Számos tanulmány igazolja: a tömegközlekedési járművek kamerákkal való felszerelése hatékony eszköz a támadások és a vandalizmus megelőzésében. A technika elrettenti a potenciális elkövetőket és segíti a rendőrséget a nyomozásban. 310000, ill. 330000 pixeles felbontásukkal és 0,01 Lux értékű fényérzékenységükkel a PerfectView CAM 11 és CAM 12 kamerák kiválóan alkalmazhatók a jármű belső terében. A speciális formájú dómkamera rejtett felszerelés esetén is optimális beállítást tesz lehetővé. A 125°-os nagy látószögű objektív megbízhatóan figyeli a biztonsági szempontból fontos területeket nemcsak a tömegközlekedési járműveken, **hanem épületekben és gépterekben is.**

A CAM 11 különösen észrevétlenül szerelhető fel (felszerelési magasság: 31 mm). Az infravörös LED-ekkel ellátott CAM 12 kedvezőtlen fényviszonyok esetén is kontrasztos képet szolgáltat.

Ideális gyengén megvilágított belső terekben vagy tolatókameraként való használatra.





WAECO PerfectView CAM 11

Mini dómkamera

- Színes CCD-kamera (PAL)
- Normál vagy tükrözött kép
- Nagyon nagy felbontás és fényérzékenység
- Csupán 31 mm-es felszerelési magasság
- Nagy (átlósan 125°-os) látószögű objektív
- Ideális a jármű belsejének felügyeletére

Cikkszám: 9102000052



WAECO PerfectView CAM 12

LED-dómkamera

- Színes CCD kamera (PAL) LED-del
- Normál vagy tükrözött képfunkció
- Nagyon nagy felbontás és fényérzékenység
- LDR-vezérelt IR LED-ek
- Nagy (átlósan 125°-os) látószögű objektív
- A jármű belsejének felügyeletére vagy tolatókameraként alkalmazható

Cikkszám: 9102000053



Javaslatunk!

Komplett megoldás buszokhoz az ajtóter és a tolatás felügyeletére:

a nagy méretű 7"-os LCD-monitoron figyelhető a teljes biztonsági rendszer. Négy CAM 11 típusú beltéri kamera felügyeli a felszállási területeket. A videospitternek köszönhetően egyszerre akár négy kamerakép is megjeleníthető a monitoron. Hátrameneti fokozatba kapcsoláskor a CAM80CM a jármű mögötti veszélyes területről szolgáltat képet.

Rendelhető csomag – Busz I (komplett megoldás)

Termék	Cikkszám
Monitor	
1 PerfectView M75LX	9102100058
Kamerák	
2 PerfectView CAM40 (5 m kábellel)	9102000047
3 PerfectView CAM 11 (20 m kábellel)	9102000052
4 PerfectView CAM 11 (20 m kábellel)	9102000052
5 PerfectView CAM 11 (20 m kábellel)	9102000052
6 PerfectView CAM 11 (20 m kábellel)	9102000052
7 PerfectView CAM80CM (20 m kábellel)	9102000066
Adapterek	
8 ADAPT3 monitoradapter, új dugó / régi aljzat (6-tűs Mini-DIN, szürke kábel)	9102200046
9 ADAPT3 monitoradapter, új dugó / régi aljzat (6-tűs Mini-DIN, szürke kábel)	9102200046
10 ADAPT3 monitoradapter, új dugó / régi aljzat (6-tűs Mini-DIN, szürke kábel)	9102200046
11 ADAPT3 monitoradapter, új dugó / régi aljzat (6-tűs Mini-DIN, szürke kábel)	9102200046
Videospitter	
12 PerfectView VS 400	9102200044
Video rögzítő	
PerfectView REC 400	9102200138

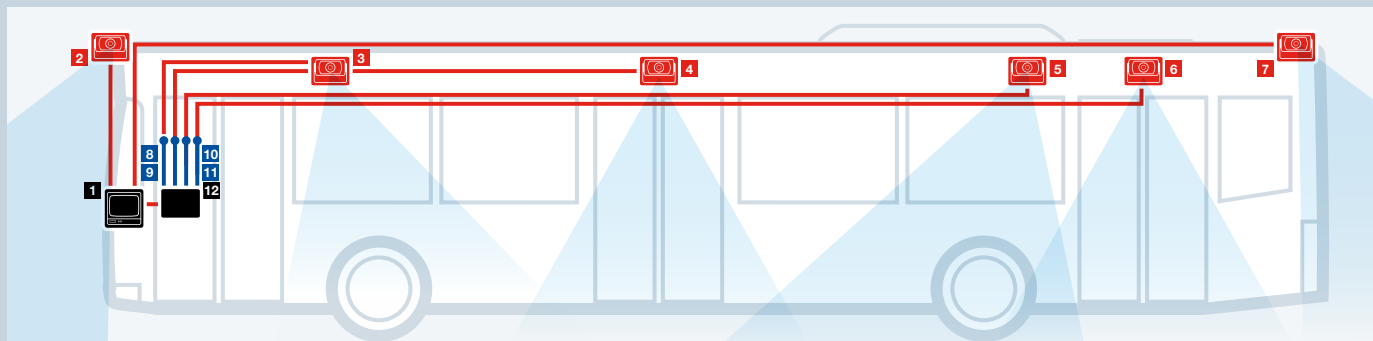



TARTOZÉKOK PERFECTVIEW TOLATÓKAMERA-RENDSZEREKHEZ VIDEOSPLITTER + PERFECTVIEW SWITCH

Videosplitter akár 4 kamera számára

- Akár 4 csatlakoztatott kamera képét is képes megjeleníteni egy monitoron
- Beállítható automatikus mód és kamera-bekapcsolási idők
- Külön-külön állítható kamerák; automatikus mentési lehetőség az utolsó beállítás számára
- Nem alkalmas CRT-rendszerekhez

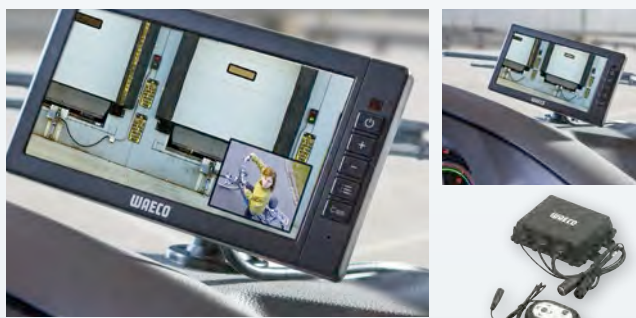

3.19

WAECO PerfectView VS 400

Videosplitter akár 4 kamera számára

- Üzemi feszültség: 12 – 32 Volt DC
- Kamerabemenetek: 4 -csatornás AV-bemenet
- Üzemi hőmérséklet: -30°C és 60°C között
- Méretek (Sz x Ma x Mé): 155 x 35 x 135 mm
- Szállítási terjedelem: videosplitter tápvezetékekkel (1,0 m), kezelőszerv, kezelési útmutató

Cikkszám: 9102200044

Összeköti azt, amit egy csomagban szeretne tudni

A SWITCH300 kapcsolódobozzal akár három kamerát is csatlakoztathat egy monitorbemenetre és külön-külön vezérelheti ezeket!

A kapcsolódoboz minden WAECO kamerával kompatibilis. A kamerák manuálisan vagy automatikusan aktiválhatók (pl. a hátrameneti fokozattal a tolatókamera, az irányjelzővel az oldalkamerák).



3.19

WAECO PerfectView SWITCH 300

Kapcsolódoboz bővített tolatókamera-alkalmazásokhoz

- A kamerák tetszés szerint automatikusan vagy manuálisan aktiválhatók (pl. a hátrameneti fokozattal a tolatókamera, az irányjelzővel az oldalkamerák).
- Teljesítményfelvétel: max. 0,84 W (kamerák nélkül)
- 12 és 24 V-os fedélzeti hálózathoz alkalmas

Cikkszám: 9102200105

Használjon még több kamerát!



ELŐNYÖK

- 4 videobemenet akár 4 kamera jeleinek egyidejű felvételére
- Mentés SD-kártyára (nem tartalmazza a csomag)
- Integrált GPS vevő a jármű pozíciójának meghatározásához
- Integrált gyorsulásérzékelő az erőprofil dokumentálásához

PERFECTVIEW REC 400 FELVEVŐ FONTOS ESEMÉNYEK DOKUMENTÁLÁSÁHOZ

Egyes helyzetekben hasznos lehet felvenni a helyszínen történt eseményeket.

A PerfectView REC 400 felvevő ilyen esetekre kínál sokoldalú lehetőségeket. A kompakt készülék akár négy kamera képjeleinek egyszerre történő rögzítésére is képes. Az integrált GPS vevő rögzíti a jármű pontos pozícióját a történések időpontjában. A gyorsulásérzékelőn keresztül ráadásul az erőprofil is dokumentálható. Az ilyen jellegű dokumentáció különösen hasznos lehet pl. a tehergépjármű rakterében lévő áru állapotának igazolására. Vagy akár a személyszállítás területén (busz vagy taxi) az utasok és a sofőr biztonsága érdekében. Ide vonatkozóan figyelembe kell venni a felvételek készítésére vonatkozó törvényi rendelkezéseket (adatvédelem). A felvételek kiértékelése és kezelése a felvevőn vagy egy csatlakoztatott PC-n keresztül is történhet.

3.19

WAECO PerfectView REC 400

Digitális felvevő kép- és hangjelek rögzítésére

- Kompakt (ventilátor nélküli) kialakítás
- PAL- és NTSC-kompatibilis
- 4 videobemenet akár 4 kamera jeleinek egyidejű felvételére
- Mentés SD-kártyára (nem tartalmazza a csomag)
- Felvételi idő: akár 70 óra (CIF, 15 kép/másodperc, 64 GB-os SD-kártya)
- Integrált GPS-vevő a pozíciómeghatározáshoz
- Integrált gyorsulásérzékelő az erőprofil dokumentálásához
- Felvételek kezelése PC-vel vagy felvevővel
- Képosztási funkciók, mint a VS 400-nál

Cikkszám: 9102200138

Kiegészítők: a WAECO PerfectView monitorokhoz való csatlakoztatáshoz

ADAPT7 // Cikkszám: 9102200058





DIGITÁLIS RÁDIÓCSATORNA TOLATÓKAMERA-RENDSZEREKHEZ KÉP- ÉS HANGJELEK VEZETÉK NÉLKÜLI ÁTVITELÉRE

A WAECO PerfectView VT 100DIG digitális rádiócsatornával **akár 120 méteres távolságból is zavartalanul lehet továbbítani a kép- és hangjeleket** (szabad térben). A kódolt jelek használata és az automatikus csatornaválasztás rendkívül stabil átvitelt tesz lehetővé. A rádiós jelátvitel előnye kézenfekvő: nincs szükség munkaidőesztendő huzalozásra a járművön keresztül, nincs szükség a kábelek költséges karbantartására. A digitális rádiócsatorna háza az IP 65 szerinti védetségnek megfelelően vízálló, ezért alkalmas arra, hogy a jármű külsejére szereljék – akár utólag is.

3.19

WAECO PerfectView VT 100DIG

Digitális rádiócsatorna kép- és hangjelek átvitelére

- Zavarmentes átvitel
- Akár 120 m-es átviteli távolság, szabad kilátás
- 200 ms alatti vételi késés
- Képváltási frekvencia: akár 30/s
- Egyszerre akár 6 rádiócsatorna is használható párhuzamosan
- Vízálló (IP65)

Cikkszám: 9102200116



**Jelátvitel –
vezeték nélkül
és zavartalanul**

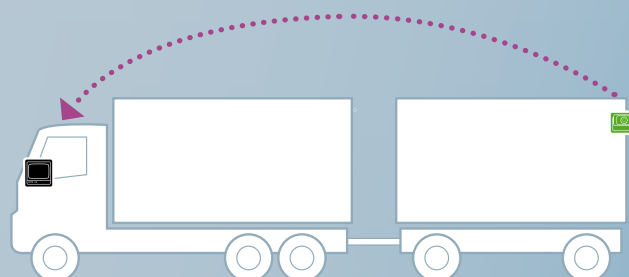



KÁBELEK TOLATÓKAMERA- RENDSZEREKHEZ

AZ ADR-NEK MEGFELELŐ, HEAVY-DUTY KIVITELBEN IS

Három különböző hosszúsággal – 5, 10 vagy 20 méteres kivitelben – kínálunk 6-tűs csavaros csatlakozókkal ellátott hosszabbító- és rendszerkábeleket. **Mostoha körülmények melletti használatra az ADR-nek megfelelő heavy-duty változatokat kínáljuk.**

3.19

HD rendszer- és hosszabbítókábelek

HD rendszer- és hosszabbítókábelek, az ADR-nek megfelelő heavy-duty kivitelben

- 6-pólusú csavaros csatlakozók, vízálló
- Extra robusztus/megerősített kivitel
- ADR-nek megfelelő

5 m-es HD kábel: Cikkszám: 9102200069

10 m-es HD kábel: Cikkszám: 9102200070

20 m-es HD kábel: Cikkszám: 9102200071



3.19

Rendszer- és hosszabbítókábelek

Könnyű kivitelű rendszer- és hosszabbítókábelek

- 6-pólusú csavaros csatlakozók, vízálló

5 m-es kábel: Cikkszám: 9102200028

10 m-es kábel: Cikkszám: 9102200029

20 m-es kábel: Cikkszám: 9102200030



TARTOZÉKOK PÓTKOCSIKHOZ ÉS NYERGES VONTATÓKHOZ

HEAVY-DUTY SPIRÁLKÁBELKÉSZLETEK, RENDSZER- ÉS HOSSZABBÍTÓKÁBELEK

Tolatókamera-rendszert pótkocsira szerelt tolatókamerával szeretné kiegészíteni? Vagy nyerges vontatót szeretne felszerelni tolatókamera-rendszerrel?

A következő oldalakon minden megtalálható, ami a szereléshez szükséges lehet: rendszer- és hosszabbítókábelek, csatlakozók és heavy-duty spirálkábeld készletek. A tökéletesen összehangolt, csatlakoztatásra kész komponensek egyszerűvé és rugalmasá teszik a szerelést.



Rendelhető csomag: nyerges jármű

WAECO PerfectView tolatókamera-rendszer (lásd 49. o.)

■ Monitor	■ Rendszer- és hosszabbítókábel
■ Rendszerkamera rendszerkábellel	■ HD-spirálkábeld készlet

3.19



WAECO PerfectView tartozékok

Heavy-duty spirálkábeld készlet aljzatokkal pótkocsikhoz

- 4 m-es pótkocsikábel, Heavy-Duty kivitel, csatlakoztatásra kész beszerelhető aljzatokkal (dugó / aljzat)
- Pótkocsis / félpótkocsis vontatójárművekhez
- Kifejezetten munkához való használatra
- Az SPK170 egy 7-eres spirálkábel, amellyel a CAM 604 és CAM 44 kamera pl. pótkocsin használható.

SPK 150 heavy-duty spirálkábeld készlet aljzatokkal pótkocsikhoz,

RV-500SPK spirálkábellel kompatibilis (2009-ig) //

Cikkszám: 9102200031

Előkészített rendszercsatlakozók (önálló alkatrészként kaphatók):

Aljzat rendszercsatlakozóval // Cikkszám: 9102200065

Aljzat rendszerdugasszal // Cikkszám: 9102200064

SPK 160 heavy-duty spirálkábeld készlet aljzatokkal pótkocsikhoz

RV-100SPK spirálkábellel kompatibilis (2009-ig) //

Cikkszám: 9102200077

Előkészített rendszercsatlakozók (önálló alkatrészként kaphatók):

Aljzat rendszercsatlakozóval // Cikkszám: 9102200087

Aljzat rendszerdugasszal // Cikkszám: 9102200086

SPK 170 heavy-duty spirálkábeld készlet aljzatokkal pótkocsikhoz,

CAM 604 és CAM 44 kamerákhoz is alkalmas

Előkészített rendszercsatlakozók (önálló alkatrészként kaphatók):

Cikkszám: 9102200171

Aljzat rendszercsatlakozóval // Cikkszám: 9102200172

Aljzat rendszerdugasszal // Cikkszám: 9102200173

3.19

CAB 38 gyorscsatlakozó pótkocsikhoz

- 2 x 30 cm-es pótkocsikábel, könnyű kivitel, csatlakoztatásra kész felszerelhető aljzatokkal

Cikkszám: 9102200101



Javaslatunk!

Adapterekre csak az új monitorok és kamerák régebbi WAECO kábelekhöz való csatlakoztatása esetén van szükség.
Kérdések esetén lépjen kapcsolatba műszaki ügyfélszolgálatunkkal: +36 (1) 468-4400

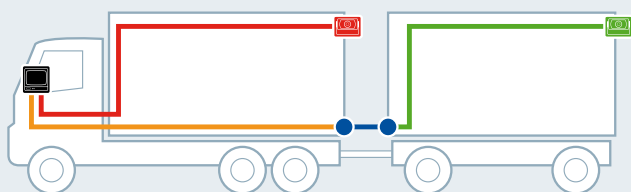

Rendelhető csomag: pótkocsis teherautó

WAECO PerfectView tolatókamera-rendszer

(lásd 53. o., kivéve RVS 594, RVS 794)

- | | |
|---------------------------------|--|
| ■ Monitor | ■ HD-spirálkábelkészlet |
| ■ Rendszerkamera rendszerkábel | ■ Kiegészítő kamera rendszerkábel (lásd 50 – 51. o.) |
| ■ Rendszer- és hosszabbítókábel | |

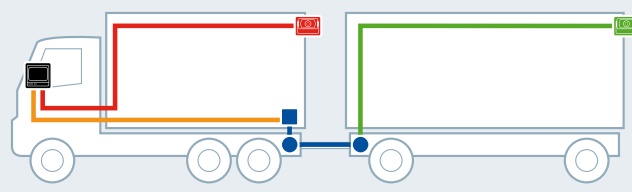

Rendelhető csomag: mély kapcsolású (tandem) pótkocsi

WAECO PerfectView tolatókamera-rendszer (lásd 49. o.)

- | | |
|--|--|
| ■ Monitor | ■ CAB 39 rendszer- és hosszabbítókábel |
| ■ Rendszerkamera rendszerkábel | ■ Kiegészítő kamera rendszerkábel (lásd 50 – 51. o.) |
| ■ Rendszer- és hosszabbítókábel Aljzat rendszercsatlakozóval | |

3.19

WAECO PerfectView tartozékok

CAB 39 rendszer- és hosszabbítókábel mély kapcsolású pótkocsikhoz

- 5 m-es pótkocsikábel mély kapcsolású (tandem) pótkocsikhoz
- ABS-aljzattal (12 V-os kivitel)

CAB 39 rendszer- és hosszabbítókábel mély kapcsolású (tandem) pótkocsikhoz, 5 m, // Cikkszám: 9102200110

Aljzat rendszercsatlakozóval, RV-100SPK spirálkábelrel kompatibilis (2009-ig) // Cikkszám: 9102200087

Tolatókamera-rendszerek



3.19

WAECO PerfectView tartozékok

Kábelkorrigáló adapter

- Mindkét 2009-ig gyártott WAECO kábelrendszert (fekete vagy szürke) 2010-től új egységes kábelrendszerre cseréltük.
- Már beszerelt kábelek korrigálására szolgáló adapterek meglévő komponensek újra cserélése esetén – nincs szükség a kábelek újrafektetésére

WAECO CRT-kábelek 2009-ig

ADAPT1 kameraadapter, új aljzat / régi dugó //

Cikkszám: 9102200042

ADAPT6 monitoradapter, új dugó / régi aljzat //

Cikkszám: 9102200057

WAECO LCD-kábel 2009-ig

ADAPT2 monitoradapter, új dugó / régi aljzat //

Cikkszám: 9102200043

ADAPT3 monitoradapter, új dugó / régi aljzat //

Cikkszám: 9102200046

ADAPT1 kameraadapter,
(6-tűs DIN, fekete kábel)





ADAPT6 monitoradapter,
(6-tűs DIN, fekete kábel)

ADAPT2 kameraadapter,
(6-tűs DIN, szürke kábel)

ADAPT3 monitoradapter,
(6-tűs DIN, szürke kábel)

Tolatókamera-rendszerek

3.19 // WAECO PerfectView RVS

		 vagy LX monitor	 vagy LX monitor	
	RVS 594	RVS 550N / 550NX	RVS 580 / 580X	RVS 565
Cikkszám	9101900002	9101900090 / 9101900091	9101900040 / 9101900085	9101900036
Kamerák	CAM 44 színes duplalencsés kamera redőnyfel	CAM 50C színes kamera	CAM 80CM redőnyös színes kamera	CAM 29BK színes csőkamera
Méret (Sz x MaxMé, mm)	114 x 74 x 62 (tartóval)	94 x 62 x 48 (tartóval)	106 x 68 x 54 (tartóval)	330 x 100 x 70 konzollal
Üzemi feszültség (V DC)	12 – 16	11 – 16	11 – 16	11 – 16
Teljesítményfelvétel (W)	kb. 1,2	1,8 fűtéssel	1,8 fűtéssel	kb. 1
Képzérelő	1/3" CMOS (közeli nézet) 1/4" CMOS (távoli nézet)	1/4" CCD	1/3" CCD	1/4" CMOS
Felbontás 270000 (pixel)	290 000	●	●	●
Látószög	Közeli kép: 140° átlósan kb. 100° vízszintesen, kb. 72° függőlegesen Távoli kép: 50° átlósan kb. 35° vízszintesen, kb. 28° függőlegesen	120° átlósan kb. 90° vízszintesen, kb. 70° függőlegesen	145° átlósan kb. 100° vízszintesen, kb. 72° függőlegesen	150° átlósan kb. 102° vízszintesen, kb. 73° függőlegesen
Fényérzékenység (lux)	< 0,1 LED-del	< 0,5; 0 LED-del	< 0,5; 0 LED-del	< 1
PAL videoszabvány	●	●	●	●
Üzemi hőmérséklet (°C)	-30 – +70	-20 – +65	-20 – +65	-20 – +65
Szín	ezüst	ezüst	ezüst	fekete
Rezgésállóság (g)	6	6	6	6
Súly (g)	360	200	350	400
Fényerőbeállítás	elektronikus	elektronikus	elektronikus	elektronikus
Tükrözési funkció	gyárilag tükrözött	kapcsolható	kapcsolható	gyárilag tükrözött
Védettség	IP68	IP68	IP68	IP68
E-tanúsítvány	●	●	● ISO 16750	●
Minőségjellemzők	Eloxált és porszórt alumínium ház nemesacél védőfedéllel és tartóval, motoros kamerafedél, mikrofon, LDR-vezérelt infravörös LED-ek a jobb éjszakai látásért, távolságjelek (3 vonal) tolató üzemmódban	Normál vagy tükrözött képfunkció, eloxált és porszórt ház, állítható napellenző, mikrofon, hőmérséklet-vezérelt fűtés, LDR-vezérelt infravörös LED-ek	Normál vagy tükrözött képfunkció, motoros kamerafedél az objektív szennyeződések elleni védelmére, eloxált és porszórt alumínium ház nemesacél védőfedéllel és tartóval, mikrofon, hőmérséklet-vezérelt fűtés, LDR-vezérelt infravörös LED-ek	Nagy fényérzékenység, felszerelhető ház a csomagban
Monitorok	5"-os színes LCD monitor M 55L / M 55LX			
Méret (Sz x MaxMé, tartóval)	146 x 87 x 26 mm			
Képernyőátló	5"/127 mm (látható kép), 16:9			
Üzemi feszültség (V DC)	11 – 30			
Teljesítményfelvétel (Watt)	8			
Felbontás (pixel)	384 000			
PAL/NTSC auto	●			
Üzemi hőmérséklet (°C)	-20 – +70			
Rezgésállóság 6 g	●			
Súly (g)	350			
Fényerő cd/m ²	350			
Dimmer	automatikusan az LDR-en keresztül			
Kamerabemenetek	2 + 1 jelfelismeréssel (M 55L) / 3 + 1 jelfelismeréssel (M 55LX)			
Tükrözési funkció	kapcsolható			
Vizsgálati tanúsítványok	E-tanúsítvány, ISO 16750			
Minőségjellemzők	Automatikus vagy manuális bekapcsolási lehetőség, automatikus nappali/éjszakai átkapcsolás, normál vagy tükrözött kép, mindegyik kamera képbeállítása menthető, hangszóró, LED-háttérvilágítás, LX verzió állítható távolságjelekkel			
Szállítási terjedelem	Monitor, kamera, 20 m-es csatlakozókábel a monitor és a kamera összekötésére, monitorkábel-készlet, szerelési tartozék valamennyi alkatrészhez, napellenző az LX verzióhoz			



RVS 764X	RVS 794	RVS 750N / 750NX	RVS 780 / 780X
9101900087	9101900061	9101900092 / 9101900093	9101900084 / 9101900083

CAM 604 színes kamera	CAM 44 színes duplalencsés kamera redőnyrel	CAM50C színes kamera	CAM80CM redőnyös színes kamera
83 x 70 x 57	114 x 74 x 62 (tartóval)	94 x 62 x 48 (tartóval)	106 x 68 x 54 (tartóval)
10 – 16	12 – 16	11 – 16	11 – 16
max. 6	kb. 1,2	1,8 fűtéssel	1,8 fűtéssel
1/4" CMOS	1/3" CMOS (közeleli nézet) 1/4" CMOS (távolis nézet)	1/4" CCD	1/3" CCD
kb. 400 000	290 000	●	●
Közeleli kép: 153° átlósan kb. 140° vízszintesen, kb. 94° függőlegesen Távolis kép: 83° átlósan kb. 63° vízszintesen, kb. 52° függőlegesen	Közeleli kép: 140° átlósan kb. 100° vízszintesen, kb. 72° függőlegesen Távolis kép: 50° átlósan kb. 35° vízszintesen, kb. 28° függőlegesen	120° átlósan kb. 90° vízszintesen, kb. 70° függőlegesen	145° átlósan kb. 100° vízszintesen, kb. 72° függőlegesen
< 1; 0 LED-del	< 1; 0 LED-del	< 0,5; 0 LED-del	< 0,5; 0 LED-del
●	●	●	●
-30 – 70	-30 – +70	-20 – +65	-20 – +65
ezüst	ezüst	ezüst	ezüst
10	6	6	6
kb. 300	360	200	350
elektronikus	elektronikus	elektronikus	elektronikus
gyárilag tükrözött	gyárilag tükrözött	kapcsolható	kapcsolható
IP69K	IP68	IP68	IP68
● ISO 16750	●	●	● ISO 16750
Infravörös LED-ek a jobb éjszakai látásért, hőmérséklet-vezérelt fűtés, integrált mikrofon, köfelverődés ellen védő cserélhető lencse, képkorrekció, a kamerához 2 monitor-jelbemenet szükséges	Eloxált és porszórt alumínium ház nemesacél védőfedéllel és tartóval, motoros kamerafedél, mikrofon, LDR-vezérelt infravörös LED-ek a jobb éjszakai látásért, távolságjel (3 vonal) tolató üzemmódban	Normál vagy tükrözött képfunkció, eloxált és porszórt ház, állítható napellenző, mikrofon, hőmérséklet-vezérelt fűtés, LDR-vezérelt infravörös LED-ek	Normál vagy tükrözött képfunkció, motoros kamerafedél az objektív szennyeződések elleni védelmére, eloxált és porszórt alumínium ház nemesacél védőfedéllel és tartóval, mikrofon, hőmérséklet-vezérelt fűtés, LDR-vezérelt infravörös LED-ek

7"-os színes LCD monitor M75L / M 75LX

190 x 110 x 26 mm
7"/178 mm (látható kép), 16:9
11 – 30
8
384 000
●
-20 – +70
●
400
400
automatikusan az LDR-en keresztül
2 + 1 jelfelismeréssel (M 75L) / 3 + 1 jelfelismeréssel (M 75LX)
kapcsolható
E-tanúsítvány, ISO 16750

Automatikus vagy manuális bekapcsolási lehetőség, automatikus nappali/éjszakai átkapcsolás, normál vagy tükrözött kép, mindegyik kamera képbeállítás menthető, hangszóró, LED-háttérvilágítás, LX verzió állítható távolságjelekkel

Monitor, kamera, 20 m-es csatlakozókábel a monitor és a kamera összekötésére, monitorkábel-készlet, szerelési tartozék valamennyi alkatrészhez, napellenző az LX verzióhoz

3.19 // WAECO PerfectView monitorok





Monitorok



	M 55L	M 75L	M 55LX	M 75LX	M 70IP
Cikkszám	9102100056	9102100057	9102100059	9102100058	9102100046
Méret (SzxMaxMé, tartóval) mm	146 x 87 x 26	190 x 110 x 26	146 x 87 x 26	190 x 110 x 26	197,2 x 132 x 30,5
Képernyőátló (16:9) mm	5"/127	7"/178	5"/127	7"/178	7"/178
Üzemi feszültség (V DC)	11 – 30	11 – 30	11 – 30	11 – 30	12 – 32
Teljesítményfelvétel (Watt)	8	8	8	8	6
Felbontás (pixel)	384 000	384 000	384 000	384 000	384 000
PAL/NTSC auto	●	●	●	●	PAL
Üzemi hőmérséklet (°C)	-20 – +70	-20 – +70	-20 – +70	-20 – +70	-20 – +70
Rezgésállóság 6 g	●	●	●	●	●
Súly (g)	350	400	400	400	680
Fényerő (cd/m ²)	350	400	400	400	400
Dimmer	automatikusan az LDR-en keresztül	automatikusan az LDR-en keresztül	automatikusan az LDR-en keresztül	automatikusan az LDR-en keresztül	automatikus
Levehető napellenző	–	–	●	●	–
Kamerabemenetek	2 + 1 jelfelismeréssel	2 + 1 jelfelismeréssel	3 + 1 jelfelismeréssel	3 + 1 jelfelismeréssel	3
Állítható távolságjelek	–	–	●	●	●
Tükrözési funkció	kapcsolható	kapcsolható	kapcsolható	kapcsolható	kapcsolható
Vizsgálati tanúsítványok	E-tanúsítvány, ISO 16750	E-tanúsítvány, ISO 16750	E-tanúsítvány, ISO 14982	E-tanúsítvány, ISO 14982	E-tanúsítvány, IP69K
Minőségjellemzők	Automatikus vagy manuális bekapcsolási lehetőség, automatikus nappali/éjszakai átkapcsolás, normál vagy tükrözött kép, mindegyik kamera képbeállítása menthető, hangszóró, LED-háttérvilágítás				

3.19 // WAECO PerfectView

Tolatókamerák

					
	CAM 604 / CAM 604NAV	CAM 44 / CAM 44NAV	CAM 50C / CAM 50NAV	CAM 80CM / CAM 80NAV	CAM 29 / 29BK / 29 BK NAV
Cikkszám	9102000071 // 9102000057	9102000061 // 9102000062	9102000019 // 9102000022	9102000066 // 9102000023	9102000086 // 9102000101 // 9102000094
Méret (Sz x MaxMé, mm)	83 x 70 x 57	114 x 74 x 62 (tartóval)	94 x 62 x 48 (tartóval)	106 x 68 x 54 (tartóval)	330 x 100 x 70 konzollal
Üzemi feszültség (V DC)	10 – 16	11 – 16	11 – 16	11 – 16	11 – 16
Teljesítményfelvétel (W)	max. 6	kb. 1,2	1,8 fűtéssel	1,8 fűtéssel	kb. 1
Képzérezelő	1/4" CMOS	1/3" CMOS (közeli nézet) 1/4" CMOS (távoli nézet)	1/4" CCD	1/3" CCD	1/4" CMOS
Felbontás (pixel)	kb. 400 000	290 000	270 000	270 000	270 000
Látószög	Közeli kép: 140° vízszintesen, 94° függőlegesen, 153° átlósan Távoli kép: 63° vízszintesen, 52° függőlegesen, 83° átlósan	Közeli kép: 140° átlósan, kb. 100° vízszintesen, kb. 72° függőlegesen Távoli kép: 50° átlósan kb. 35° vízszintesen, kb. 28° függőlegesen	120° átlósan kb. 90° vízszintesen kb. 70° függőlegesen	145° átlósan kb. 100° vízszintesen kb. 72° függőlegesen	150° átlósan, kb. 102° vízszintesen kb. 73° függőlegesen
Fényérzékenység (lux)	< 1; 0 LED-del	< 1; 0 LED-del	< 0,5; 0 LED-del	< 0,5; 0 LED-del	< 1
Videoszabvány (PAL)	●	●	●	●	●
Üzemi hőmérséklet (°C)	-30 – 70	-30 – +70	-20 – +65	-20 – +65	-20 – +65
Szín	ezüst	ezüst	ezüst	ezüst	fekete
Rezgésállóság	10 g	6 g	6 g	6 g	6 g
Súly	kb. 300 g	360 g	200 g	350 g	400 g
Fényerő-beállítás	elektronikus	elektronikus	elektronikus	elektronikus	elektronikus
Tükrözési funkció	gyárilag tükrözött	gyárilag tükrözött	kapcsolható	kapcsolható	gyárilag tükrözött
Védettség	IP69K	IP68	IP69K	IP68	IP68
E-tanúsítvány	● ISO 16750	●	●	● ISO 16750	●

Tolatókamera-rendszerek

3.19 // WAECO PerfectView

Tolatókamerák

					
	CAM 18 / CAM 18NAV	CAM 30C	CAM 40	CAM 16	CAM 60ADR
Cikkszám	9102000096 // 9102000103	9102000045	9102000047	9102000077	9102000065
Méret (Sz x MaxMé, mm)	84 x 58 x 44 (tartóval)	72 x 60 x 63 (tartóval)	72 x 60 x 63 (tartóval)	30 x 46 (tartóval)	80 x 75 x 62 (tartóval)
Üzemi feszültség (V DC)	12	11 – 16	11 – 16	11 – 16	11 – 16
Teljesítményfelvétel (W)	max. 1	kb. 1,8	kb. 1,8	kb. 1,0	kb. 4,8 (fűtéssel)
Képzérezelő	1/3" CMOS	1/4" CCD-érezelő	1/4" CCD-érezelő	1/4" CCD-érezelő	1/3" CCD
Felbontás (pixel)	355 000	270 000	290 000	270 000	290 000
Látószög	140° átlósan kb. 90° vízszintesen kb. 70° függőlegesen	120° átlósan kb. 90° vízszintesen kb. 70° függőlegesen	130° átlósan kb. 90° vízszintesen kb. 70° függőlegesen	150° átlósan kb. 102° vízszintesen kb. 73° függőlegesen	120° átlósan kb. 108° vízszintesen kb. 92° függőlegesen
Fényérzékenység (lux)	< 1; 0 LED-del	< 1 vagy 0 LED-del	< 0,1 vagy 0 LED-del	< 1	< 1
PAL videoszabvány	●	●	●	●	●
Üzemi hőmérséklet (°C)	-20 – +70	-20 – +65	-20 – +65	-20 – +65	-30 – +65
Szín	fekete	fekete	fekete	ezüst	ezüst
Rezgésállóság (g)	6	8	8	6	10
Súly (g)	100	200	200	200	300
Fényerő-beállítás	elektronikus	elektronikus	elektronikus	elektronikus	elektronikus
Tükrözési funkció	kapcsolható	kapcsolható	kapcsolható	kapcsolható	kapcsolható
Védettség	IP69K	IP68	IP68	IP68-nak megfelelő	IP69K
E-tanúsítvány	●	●	●	●	●

3.22 // WAECO PerfectView NAV

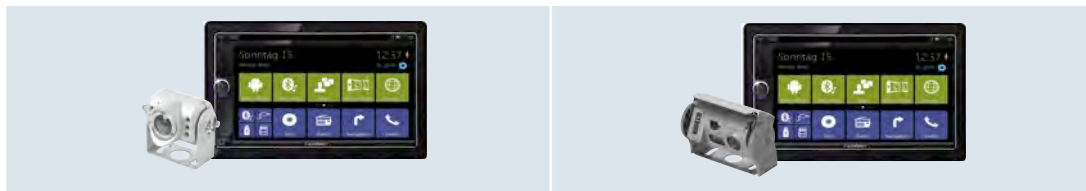
Columbia naviceiver
+ tolatókamerák

	NAV 964	NAV 944
Cikkszám	9103531028	9103531032
Kamerák	CAM 604 színes kamera	Színes duplalencsés kamera CAM 44 redőnyrel
Méreték (Sz x Max Mé, mm)	83 x 70 x 57	114 x 74 x 62 (tartóval)
Üzemi feszültség (V DC)	10 – 16	12 – 16
Teljesítményfelvétel (W)	max. 6	kb. 1,2
Képzékelő	1/4" CMOS	1/3" CMOS (közeli nézet) 1/4" CMOS (távoli nézet)
Felbontás 270000 (pixel)	kb. 400 000	290 000
Látószög	Közeli kép: 153° átlósan, kb. 140° vízszintesen, kb. 94° függőlegesen Távoli kép: 83° átlósan, kb. 63° vízszintesen, kb. 52° függőlegesen	Közeli kép: 140° átlósan kb. 100° vízszintesen, kb. 72° függőlegesen Távoli kép: 50° átlósan kb. 35° vízszintesen, kb. 28° függőlegesen
Fényérzékenység (lux)	< 1; 0 LED-del	< 1; 0 LED-del
PAL videoszabvány	●	●
Üzemi hőmérséklet (°C)	-30 – 70	-30 – +70
Szín	ezüst	ezüst
Rezgésállóság (g)	10	6
Súly (g)	kb. 300	360
Fényerő-beállítás	elektronikus	elektronikus
Tükrözési funkció	gyárilag tükrözött	gyárilag tükrözött
Védettség	IP69K	IP68
E-tanúsítvány	● ISO 16750	●
Minőségjellemzők	Infravörös LED-ek a jobb éjszakai látásért, hőmérséklet-vezérelt fűtés, integrált mikrofon, köfelverődés ellen védő cserélhető lencse, képkorrekció, a kamerához 2 monitor-jelbemenet szükséges	A monitor két kamerabemenetén keresztül üzemeltethető, manuális vagy automatikus váltás a kamerák között, eloxált és porszórt alumínium ház nemesacél védőfedéllel és tartóval, motoros kamerafedél, mikrofon, LDR-vezérelt infravörös LED-ek a jobb éjszakai látásért, távolságjelek (3 vonal) tolató módban
Navigációs rendszerek	Columbia 945	
Szerelési méretek	Beszerelhető dupla DIN-foglalathoz alkalmas	
Képernyő	6,8"-os Silk Vision érintőkijelző (tükröződésmentes)	
Felbontás (pixel)	800 x 480	
Navigáció	Térképanyag 44 országhoz	
Rádió	FM, LW és MW tuner 50 tárhellyel, csúcsminőségű Blaupunkt Codem IV tuner technológia, DAB+ előkészítés	
Bluetooth	Bluetooth kihangosító telefonkönyv-hozzáféréssel, hangátvitel	
Minőségjellemzők	12 hónapig ingyenes térképfrissítés, promobil kemping-adatbázissal, alternatív útvonalak tervezése, 3D-s térkép-megjelenítés, TMC-s dugóelkerülés, a jármű egyedi tulajdonságainak figyelembe vétele útvonaltervezéskor, DVD/CD lejátszó, WiFi / Internet, Android 4.1.1 (Jelly Bean) operációs rendszer	
Szállítási terjedelem, rendszer	Navigációs rendszer, kamera, 20 m összekötőkábel, szerelési tartozék, adapterkábel a navigációs rendszerhez	
Egyéb tartozékok		
Rögzítőkeret	9102200106 // FIAT Ducato, 2007-től 9102200109 // Mercedes-Benz Sprinter, 2006-től 9102200120 // Ford Transit, 2006-től 9102200127 // IVECO Daily	
DAB készlet	9103534009	
Rádióantenna	9103534002	



NAV 950	NAV 980	NAV 960
9103531035	9103531037	9103531033
CAM50C színes kamera	CAM80CM redőnyös színes kamera	CAM29BK színes csőkamera
94 x 62 x 48 (tartóval)	106 x 68 x 54	330 x 100 x 70 mm konzollal
11 – 16	11 – 16	11 – 16
1,8 fűtéssel	1,8 fűtéssel	kb. 1
1/4" CCD	1/3" CCD	1/4" CMOS
●	●	●
120° átlósan, kb. 90° vízszintesen, kb. 70° függőlegesen	145° átlósan, kb. 100° vízszintesen, kb. 72° függőlegesen	150° átlósan, kb. 102° vízszintesen, kb. 73° függőlegesen
< 0,5; 0 LED-del	< 0,5; 0 LED-del	< 1
●	●	●
-20 – +65	-20 – +65	-20 – +65
ezüst	ezüst	fekete
6	6	6
200	350	400
elektronikus	elektronikus	elektronikus
kapcsolható	kapcsolható	gyárilag tükrözött
IP68	IP68	IP68
●	● ISO 16750	●
Normál vagy tükrözött képfunkció, eloxált és porszórt ház, állítható napellenző, mikrofon, hőmérséklet-vezérelt fűtés, LDR-vezérelt infravörös LED-ek	Normál vagy tükrözött képfunkció, automatikus motoros kamerafedél az objektív szennyeződések elleni védelmére, eloxált és porszórt alumínium ház nemesacél védőfedéllel és tartóval, mikrofon, hőmérséklet-vezérelt fűtés, LDR-vezérelt infravörös LED-ek	Normál vagy tükrözött képfunkció, nagy fényérzékenység, felszerelhető ház a csomagban

Columbia 945

Beszerelhető dupla DIN-foglalathoz alkalmas
6,8"-os Silk Vision érintőkijelző (tükröződésmentes)
800 x 480
Térképanyag 44 országhoz
FM, LW és MW tuner 50 tárhellyel, csúcsmínőségű Blaupunkt Codem IV tuner technológia, DAB+ előkészítés
Bluetooth kihangosító telefonkönyv-hozzáféréssel, hangátvitel
12 hónapig ingyenes térképfrissítés, promobil kemping-adatbázissal, alternatív útvonalak tervezése,
3D-s térkép-megjelenítés, TMC-s dugóelkerülés, a jármű egyedi tulajdonságainak figyelembe vétele útvonaltervezéskor (kivéve a NAV 960-nál), DVD/CD lejátszó, WiFi / Internet, Android 4.1.1 (Jelly Bean) operációs rendszer
Navigációs rendszer, kamera, 20 m összekötőkábel, szerelési tartozék, adapterkábel a navigációs rendszerhez

9102200106 // FIAT Ducato, 2007-től 9102200109 // Mercedes-Benz Sprinter, 2006-től
 9102200120 // Ford Transit, 2006-től 9102200127 // IVECO Daily

9103534009
 9103534002

Tolatókamera-rendszerek

3.22 // WAECO PerfectView NAV

Naviceiver Los Angeles + tolatókamerák

	NAV 864	NAV 844
Cikkszám	9103531015	9103531011
Kamerák	CAM 604 színes kamera	CAM 44 színes duplalenцés kamera redőnyvel
Méreték (Sz x Max x Mé, mm)	83 x 70 x 57	114 x 74 x 62 (tartóval)
Üzemi feszültség (V DC)	10 – 16	12 – 16
Teljesítményfelvétel (W)	max. 6	kb. 1,2
Képezékelő	1/4" CMOS	1/3" CMOS (közeli nézet) 1/4" CMOS (távoli nézet)
Felbontás 270000 (pixel)	kb. 400 000	290 000
Látószög	Távoli kép: 83° átlósan, kb. 63° vízszintesen, kb. 52° függőlegesen Közeli kép: 153° átlósan, kb. 140° vízszintesen, kb. 94° függőlegesen	Közeli kép: 140° átlósan kb. 100° vízszintesen, kb. 72° függőlegesen Távoli kép: 50° átlósan kb. 35° vízszintesen, kb. 28° függőlegesen
Fényérzékenység (lux)	< 1; 0 LED-del	< 1; 0 LED-del
PAL videoszabvány	●	●
Üzemi hőmérséklet (°C)	-30 – 70	-30 – +70
Szín	ezüst	ezüst
Rezgésállóság (g)	10	6
Súly (g)	kb. 300	360
Fényerő-beállítás	elektronikus	elektronikus
Tükrözési funkció	gyárilag tükrözött	gyárilag tükrözött
Védettség	IP69K	IP68
E-tanúsítvány	● ISO 16750	●
Minőségjellemzők	Infravörös LED-ek a jobb éjszakai látásért, hőmérséklet-vezérelt fűtés, integrált mikrofon, köfelverődés ellen védő cserélhető lencse, képporrekción, a kamerához 2 monitor-jelbemenet szükséges	A monitor két kamerabemenetén keresztül üzemeltethető, manuális vagy automatikus váltás a kamerák között, eloxált és porszórt alumínium ház nemesacél védőfedéllel és tartóval, motoros kamerafedél, mikrofon, LDR-vezérelt infravörös LED-ek a jobb éjszakai látásért, távolságjelek (3 vonal) tolató módban
Navigációs rendszerek	Los Angeles 530	
Szerelési méretek	Beszerelhető dupla DIN-foglalathoz alkalmas	
Képernyő	6,2"-os érintőképernyős TFT kijelző	
Felbontás (pixel)	800 x 480	
Navigáció	Térképanyag 44 országhoz	
Rádió	FM és MW tuner 30 tárhellyel	
Bluetooth	Bluetooth kihangosító telefonkönyv-hozzáféréssel, hangátvitel	
Minőségjellemzők	12 hónapig ingyenes térképfrissítés, promobil kemping-adatbázissal, alternatív útvonalak tervezése, 3D-s térkép-megjelenítés, TMC-s dugóelkerülés, a jármű egyedi tulajdonságainak figyelembe vétele útvonaltervezéskor, DVD/CD lejátszó	
Szállítási terjedelem, rendszer	Navigációs rendszer, tolatókamera, 20 m összekötőkábel, szerelési tartozék, adapterkábel a navigációs rendszerhez	
Egyéb tartozékok	9102200106 // FIAT Ducato, 2007-től 9102200109 // Mercedes-Benz Sprinter, 2006-től 9102200120 // Ford Transit, 2006-től 9102200127 // IVECO Daily	
Rögzítőkeret	9103534002	
Rádióantenna	9103534002	



NAV 818	NAV 850	NAV 880	NAV 860
9103531026	9103531008	9103531010	9103531029

CAM 18 színes gömbkamera	CAM50C színes kamera	CAM80CM redőnyös színes kamera	CAM29BK színes csőkamera
84 x 58 x 44 (tartóval)	94 x 62 x 48 (tartóval)	106 x 68 x 54 (tartóval)	330 x 100 x 70 konzollal
11 – 16	11 – 16	11 – 16	11 – 16
max. 1	1,8 fűtéssel	1,8 fűtéssel	kb. 1
1/3" CMOS	1/4" CCD	1/3" CCD	1/4" CMOS
355 000	●	●	●
140° átlósan, kb. 90° vízszintesen, kb. 70° függőlegesen	120° átlósan, kb. 90° vízszintesen, kb. 70° függőlegesen	145° átlósan, kb. 100° vízszintesen, kb. 72° függőlegesen	150° átlósan, kb. 102° vízszintesen, kb. 73° függőlegesen
< 1; 0 LED-del	< 0,5; 0 LED-del	< 0,5; 0 LED-del	< 1
355000 pixel	●	●	●
-20 – +70	-20 – +65	-20 – +65	-20 – +65
fekete	ezüst	ezüst	fekete
6	6	6	6
100	200	350	400
elektronikus	elektronikus	elektronikus	elektronikus
kapcsolható	kapcsolható	kapcsolható	gyárilag tükrözött
IP69K	IP68	IP68	IP68
●	●	● ISO 16750	●
Normál vagy tükrözött képfunkció, stabil ABS-műanyag ház, állítható gömbkamera, mikrofon, LDR-vezérelt infravörös LED-ek, távolságjelek (3 vonal)	Normál vagy tükrözött kép, eloxált és porszórt ház, állítható napellenző, mikrofon, hőmérséklet-vezérelt fűtés, LDR-vezérelt infravörös LED-ek	Normál vagy tükrözött kép, automatikus motoros kamerafedél az objektív szennyeződések elleni védelmére, eloxált és porszórt alumínium ház nemesacél védőfedéllel és tartóval, mikrofon, hőmérséklet-vezérelt fűtés, LDR-vezérelt infravörös LED-ek	Normál vagy tükrözött kép, nagy fényérzékenység, felszerelhető ház a csomagban

Los Angeles 530

Beszerelhető dupla DIN-foglalathoz alkalmas

6,2"-os érintőképernyős TFT kijelző

800 x 480

Térképanyag 44 országhoz

FM és MW tuner 30 tárhellyel

Bluetooth kihangosító telefonkönyv-hozzáféréssel, hangátvitel

12 hónapig ingyenes térképfrissítés, promobil kemping-adatbázissal, alternatív útvonalak tervezése, 3D-s térkép-megjelenítés, TMC-s dugóelkerülés, a jármű egyedi tulajdonságainak figyelembe vétele útvonaltervezéskor (kivéve a NAV 860-nál), DVD/CD lejátszó

Navigációs rendszer, tolatókamera, 20 m összekötőkábel, szerelési tartozék, adapterkábel a navigációs rendszerhez

9102200106 // FIAT Ducato, 2007-től 9102200109 // Mercedes-Benz Sprinter, 2006-től
9102200120 // Ford Transit, 2006-től 9102200127 // IVECO Daily

9103534002

Tolatókamera-rendszerek

3.22 // WAECO PerfectView MC

Moniceiver Los Angeles + tolatókamerák

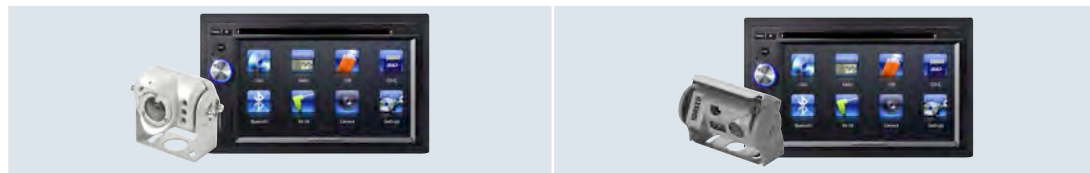

	MC 864	MC 844
Cikkszám	9103531016	9103531003
Kamerák	CAM 604 színes kamera	CAM 44 színes duplarelensés kamera redőnyvel
Méret (Sz x Max Mé, mm)	83 x 70 x 57	114 x 74 x 62 (tartóval)
Üzemi feszültség (V DC)	10 – 16	12 – 16
Teljesítményfelvétel (W)	max. 6	kb. 1,2
Képezékelő	1/4" CMOS	1/3" CMOS (közeli nézet) 1/4" CMOS (távoli nézet)
Felbontás 270000 (pixel)	kb. 400 000	290 000
Látószög	Közeli kép: 153° átlósan, kb. 140° vízszintesen, kb. 94° függőlegesen Távoli kép: 83° átlósan kb. 63° vízszintesen, kb. 52° függőlegesen	Közeli kép: 140° átlósan kb. 100° vízszintesen, kb. 72° függőlegesen Távoli kép: 50° átlósan kb. 35° vízszintesen, kb. 28° függőlegesen
Fényérzékenység (lux)	< 1; 0 LED-del	< 1; 0 LED-del
PAL videoszabvány	●	●
Üzemi hőmérséklet (°C)	-30 – 70	-30 – +70
Szín	ezüst	ezüst
Rezgésállóság (g)	10	6
Súly (g)	kb. 300	360
Fényerő-beállítás	elektronikus	elektronikus
Tükrözési funkció	gyárilag tükrözött	gyárilag tükrözött
Védettség	IP69K	IP68
E-tanúsítvány	● ISO 16750	●
Minőségjellemzők	Infravörös LED-ek a jobb éjszakai látásért, hőmérséklet-vezérelt fűtés, integrált mikrofon, köfelverődés ellen védő cserélhető lencse, képkorrekció, a kamerához 2 monitor-jelbemenet szükséges	A monitor két kamerabemenetén keresztül üzemeltethető, manuális vagy automatikus váltás a kamerák között, eloxált és porszórt alumínium ház nemesacél védőfedéllel és tartóval, motoros kamerafedél, mikrofon, LDR-vezérelt infravörös LED-ek a jobb éjszakai látásért, távolságjelek (3 vonal) tolató módban
Multimédiás monitor	Los Angeles 530	
Szerelési méretek	Dupla DIN-foglalathoz alkalmas	
Képernyő	6,2"-os érintőképernyős TFT kijelző	
Felbontás (pixel)	800 x 480	
Rádió	FM és MW tuner 30 tárhellyel	
Bluetooth	Bluetooth kihangosító telefonkönyv-hozzáféréssel, hangátvitel	
Videolejátszó	DVD/VCD/CD	
Audielejátszó	MP3/WMA lejátszó	
Minőségjellemzők	Moniceiver 6,2"-os TFT kijelzővel, érintőképernyős kijelző, multimédiás funkciókkal és bemenettel tolatókamera számára	
Szállítási terjedelem, rendszer	Moniceiver, kamera, 20 m összekötőkábel, szerelési tartozékok, infravörös távirányító, adapterkábel a moniceiverhez	
Egyéb tartozékok	9102200106 // FIAT Ducato, 2007-től 9102200109 // Mercedes-Benz Sprinter, 2006-től 9102200120 // Ford Transit, 2006-től 9102200127 // IVECO Daily	
Rögzítőkeret	9103534002	
Rádióantenna	(EU navigációs csomag szoftverrel, TMC modulal és GPS antennával) 9103534000	
GPS 10, dobozos furgonokhoz	(EU navigációs csomag szoftverrel, TMC modulal és GPS antennával) 9103534001	
GPS 20, teherautókhöz	(EU navigációs csomag szoftverrel, TMC modulal és GPS antennával) 9103534001	



MC 818	MC 850	MC 880	MC 860
9103531022	9103531000	9103531002	9103531025

CAM 18 színes gömbkamera	CAM50C színes kamera	CAM80CM redőnyös színes kamera	CAM29BK színes csőkamera
84 x 58 x 44 (tartóval)	94 x 62 x 48 mm (tartóval)	106 x 68 x 54 (tartóval)	330 x 100 x 700 konzollal
12	11-16 V DC	11 – 16	11 – 16
max. 1	1,8 Watt fűtéssel	1,8 Watt fűtéssel	kb. 1
1/3" CMOS	1/4" CCD	1/3" CCD	1/4" CMOS
355 000	●	●	●
140° átlósan, kb. 90° vízszintesen, kb. 70° függőlegesen	120° átlósan, kb. 90° vízszintesen, kb. 70° függőlegesen	145° átlósan kb. 100° vízszintesen, kb. 72° függőlegesen	150° átlósan, kb. 102° vízszintesen, kb. 73° függőlegesen
< 1; 0 LED-del	< 0,5; 0 LED-del	< 0,5; 0 LED-del	< 1
●	●	●	●
-20 – +70	-20 – +65	-20 – +65	-20 – +65
fekete	ezüst	ezüst	fekete
6	6	6	6
100	200	350	400
elektronikus	elektronikus	elektronikus	elektronikus
kapcsolható	kapcsolható	kapcsolható	gyárilag tükrözött
IP69K	IP68	IP68	IP68
●	●	● ISO 16750	●

Normál vagy tükrözött kép, stabil ABS-műanyag ház, állítható gömbkamera, mikrofon, LDR-vezérelt infravörös LED-ek, távolságjelek (3 vonal)

Normál vagy tükrözött kép, eloxált és porszórt ház, állítható napellenző, mikrofon, hőmérséklet-vezérelt fűtés, LDR-vezérelt infravörös LED-ek

Normál vagy tükrözött kép, automatikus motoros kamerafedél az objektív szennyeződések elleni védelmére, eloxált és porszórt alumínium ház nemesacél védőfedéllel és tartóval, mikrofon, hőmérséklet-vezérelt fűtés, LDR-vezérelt infravörös LED-ek

Normál vagy tükrözött kép, nagy fényérzékenység, felszerelhető ház a csomagban

Los Angeles 530

Dupla DIN-foglalathoz alkalmas

6,2"-os érintőképernyős TFT kijelző

800 x 480

FM és MW tuner 30 tárhellyel

Bluetooth kihangosító telefonkönyv-hozzáféréssel, hangátvitel

DVD/VCD/CD

MP3/WMA lejátszó

Moniceiver 6,2"-os TFT kijelzővel, érintőképernyős kijelző, multimédiás funkciókkal és bemenettel tolatókamera számára

Moniceiver, kamera, 20 m összekötőkábel, szerelési tartozékok, infravörös távirányító, adapterkábel a moniceiverhez

9102200106 // FIAT Ducato, 2007-től **9102200109** // Mercedes-Benz Sprinter, 2006-től
9102200120 // Ford Transit, 2006-től **9102200127** // IVECO Daily

9103534002

(EU navigációs csomag szoftverrel, TMC modulal és GPS antennával) 9103534000

(EU navigációs csomag szoftverrel, TMC modulal és GPS antennával) 9103534001

3.22 // WAECO PerfectView MC

WAECO moniceiver
+ tolatókamerák

	MC 464	MC 444	MC 418
Cikkszám	9103531017	9101900072	9103531018
Kamerák	CAM 604 színes kamera	CAM 44 színes duplalencsés kamera redőnyvel	CAM 18 színes gömbkamera
Méreték (Sz x Max Mé, mm)	83 x 70 x 57	114 x 74 x 62 (tartóval)	84 x 58 x 44 (tartóval)
Üzemi feszültség (V DC)	10 – 16	12 – 16	12
Teljesítményfelvétel (W)	max. 6	kb. 1,2	max. 1
Képzérelő	1/4" CMOS	1/3" CMOS (közeli nézet) 1/4" CMOS (távoli nézet)	1/3" CMOS
Felbontás 270,000 (pixel)	kb. 400 000	290 000	355 000
Látószög	Közeli kép: 153° átlósan kb. 140° vízszintesen, kb. 94° függőlegesen Távoli kép: 83° átlósan kb. 63° vízszintesen, kb. 52° függőlegesen	Közeli kép: 140° átlósan kb. 100° vízszintesen, kb. 72° függőlegesen Távoli nézet: 50° átlósan kb. 35° vízszintesen, kb. 28° függőlegesen	140° átlósan kb. 90° vízszintesen, kb. 70° függőlegesen
Fényérzékenység (lux)	< 1; 0 LED-del	< 1; 0 LED-del	< 1; 0 LED-del
PAL videoszabvány	●	●	●
Üzemi hőmérséklet (°C)	-30 – 70	-30 – +70	-20 – +70
Szín	ezüst	ezüst	fekete
Rezgésállóság (g)	10	6	6
Súly (g)	kb. 300	360	100
Fényerő-beállítás	elektronikus	elektronikus	elektronikus
Tükrözési funkció	gyárilag tükrözött	gyárilag tükrözött	kapcsolható
Védettség	IP69K	IP68	IP69K
E-tanúsítvány	● ISO 16750	●	●
Minőségjellemzők	Infravörös LED-ek a jobb éjszakai látásért, hőmérséklet-vezérelt fűtés, integrált mikrofon, köfelverődés ellen védő cserélhető lencse, képkorrektció, a kamerához 2 monitor-jelbemenet szükséges	A monitor két kamerabemenetén keresztül üzemeltethető, manuális vagy automatikus váltás a kamerák között, eloxált és porszórt alumínium ház nemesacél védőfedéllel és tartóval, motoros kamerafedél, mikrofon, LDR-vezérelt infravörös LED-ek a jobb éjszakai látásért, távolságjelek (3 vonal) tolató módban	Normál vagy tükrözött kép, stabil ABS-műanyag ház, állítható gömbkamera, mikrofon, LDR-vezérelt infravörös LED-ek, távolságjelek (3 vonal)
Multimédiás monitor	PerfectView MC 402		
Szerelési méretek	Beszerelhető dupla DIN-foglalathoz alkalmas		
Képernyő	6,2"-os LCD-kijelző érintőképernyős vezérléssel		
Felbontás (pixel)	800 x 480		
Rádió	FM, MW, LW tuner, 30 tárhely		
Bluetooth	Parrot kihangosító, hangátvitel		
Lopásgátló	biztonsági kód		
Videolejátszó	DVD, MP4, Xvid		
Audialejátszó	MP3, WMA		
Minőségjellemzők	Moniceiver 6,2"-os dupla DIN-monitorral, érintőképernyős kijelzővel, multimédiás funkciókkal és bemenettel tolatókamera számára		
Szállítási terjedelem, rendszer	Moniceiver, kamera, 20 m összekötőkábel, szerelési tartozékok, infravörös távirányító, adapterkábel a moniceiverhez		

Egyéb tartozékok



Cikkszám
MC 402 moniceiver

9102100024

**A WAECO
moniceiver
külön is
kapható**



MC 450	MC 480	MC 460
9101900069	9101900070	9103531021

CAM 50C színes kamera	CAM 80CM redőnyös színes kamera	CAM 29BK színes csőkamera
94 x 62 x 48 (tartóval)	106 x 68 x 54 (tartóval)	330 x 100 x 70 konzollal
11 – 16	11 – 16	11 – 16
1,8 fűtéssel	1,8 fűtéssel	kb. 1
1/4" CCD	1/3" CCD	1/4" CMOS
●	●	●
120° átlósan kb. 90° vízszintesen, kb. 70° függőlegesen	145° átlósan kb. 100° vízszintesen, kb. 72° függőlegesen	150° átlósan, kb. 102° vízszintesen, kb. 73° függőlegesen
< 0,5; 0 LED-del	< 0,5; 0 LED-del	< 1
●	●	●
-20 – +65	-20 – +65	-20 – +65
ezüst	ezüst	fekete
6	6	6
200	350	400
elektronikus	elektronikus	elektronikus
kapcsolható	kapcsolható	gyárilag tükrözött
IP68	IP68	IP68
●	● ISO 16750	●
Normál vagy tükrözött kép, eloxált és porszórt ház, állítható napellenző, mikrofon, hőmérséklet-vezérelt fűtés, LDR-vezérelt infravörös LED-ek	Normál vagy tükrözött kép, automatikus motoros kamerafedél az objektív szennyeződések elleni védelmére, eloxált és porszórt alumínium ház nemesacél védőfedéllel és tartóval, mikrofon, hőmérséklet-vezérelt fűtés, LDR-vezérelt infravörös LED-ek	Normál vagy tükrözött kép, nagy fényérzékenység, felszerelhető ház a csomagban

Tolatókamera-rendszerek

PerfectView MC 402
Beszerezhető dupla DIN-foglalathoz alkalmas
6,2"-os LCD-kijelző érintőképernyős vezérléssel
800 x 480 Pixel
FM, MW, LW tuner, 30 tárhely
Parrot kihangosító, hangátvitel
biztonsági kód
DVD, MP4, Xvid
MP3, WMA
Moniceiver 6,2"-os dupla DIN-monitorral, érintőképernyős kijelzővel, multimédiás funkciókkal és bemenettel tolatócamera számára
Moniceiver, kamera, 20 m összekötőkábel, szerelési tartozékok, infravörös távirányító, adapterkábel a moniceiverhez

Rögzítőkeretek
9102200106 // FIAT Ducato, 2007-től **9102200109** // Mercedes-Benz Sprinter, 2006-től
9102200120 // Ford Transit, 2006-től **9102200127** // IVECO Daily

FRISSESSÉG AZ UTAZÁSHOZ



MOBIL HŰTÉS



Hűtési technológiák	86
Kompresszoros hűtők	88
Járműspecifikus kompresszoros hűtőládák	95
Termoelektromos hűtőládák/autós hűtőládák	96
Műszaki adatok	102

Mobil hűtés – minden téren

Tökéletes hűtőládát keres autójába vagy teherautója fülkéjébe? Íme, válasszon a mobil hűtőeszközök világszerte legnagyobb kínálatából! Minden méretben, megjelenésben és változatban találhat hűtőládákat és fagyasztókat – beleértve a teljesítmény bajnokait és a szuperkönnyű hordozható készülékeket, a fiókos hűtőket és az ügyfélre szabott hűtőrekeszeket, ráadásul az autós hűtőládák melegítésre is képesek.

További lehetőségek érhetők el a www.dometic.hu oldalon



HŰTÉS ÉS FŰTÉS

TERMoeLEKTROMOS TECHNOLOGIA

A termoelektromos elvet J. C. A. Peltier fedezte fel. A termoelektromos rendszerek hőcserélő elemeit ezért **Peltier-elemeknek** nevezzük. A termoelektronika arra a tényre épül, hogy hideg vagy meleg hőenergia jön létre akkor, ha különböző fémek között egyenáramot vezetünk.

A hőcserélők és a ventilátorok tovább javítják a **melegítési vagy hűtési teljesítményt**.

Ideális kis és közepes hűtési térfogathoz.

ELŐNYÖK

Termoelektromos hűtőládák

- 12/24 volt DC vagy 230 volt AC áramellátásról történő üzemeltetés
- **Hűtésre és a behelyezett dolgok melegen tartására használható**
- Kifogástalan működés ferde helyzetben is
- Könnyű, kényelmesen szállítható
- Kopásálló és gondozásmentes



WAECO TropiCool
TC 21FL



WAECO CoolFun S 28DC
(csak hűtés)



230 V



12/24 V



hűtés és fűtés

HŰTÉS ÉS MÉLYHŰTÉS

KOMPRESSZOROS TECHNOLOGIA

A kompresszoros hűtőládák hűtőközeg használatával működnek, amely folyékonyból gáz halmazállapotúvá válik az elpárolgatóban.

Ez hőelvonást eredményez, a hűtő belsejében így lecsökken a hőmérséklet. A kompresszor beszívja a hűtőfolyadékot, összesűríti, és továbbítja a kondenzátornak. Itt az elnyelt hő a légkörbe jut. A hűtőfolyadék ismét cseppfolyóssá válik, és az elpárolgatóba jut, ahonnan újraindul a ciklus.

ELŐNYÖK

Kompresszoros hűtők

- Kiváló hűtőteljesítmény extrém környezeti hőmérséklet esetén is
- Hűtés és mélyhűtés
- 12/24 V DC vagy 100 – 240 V AC áramellátásról történő üzemeltetés
- Minimális áramfelvétel
- Napelemes tápellátáshoz ideális
- Kifogástalan működés ferde helyzetben is



WAECO CoolMatic CD 20



WAECO CoolFreeze
CFX 65DZ



100 – 240 V



12/24 V



Szolár

Kompresszoros
hűtők

**A WAECO
CoolFreeze CFX**



88 – 91. o.

Kompresszoros
hűtők

**A WAECO
CoolFreeze CDF**



92 – 93. o.

Kompresszoros
hűtők

**A WAECO
CoolMatic CD**



94. o.

Kompresszoros
hűtők

**WAECO
CoolFreeze**



94. o.

járműspecifikus kompresszo-
ros hűtőkészülékek

**WAECO ColdMachine
WAECO CoolMatic**



95. o.

Termoelektromos
hűtőládák

**WAECO
TropiCool TC**



96 – 97. o.

Termoelektromos
autós hűtőládák

WAECO BordBar



98 – 99. o.

Termoelektromos
hűtőládák

WAECO CoolFun



100. o.

Termoelektromos
bevásárlótáska

WAECO CoolFun S 28DC



101. o.

WAECO COOLFREEZE CFX

A HŰTŐLÁDÁK ÉS FAGYASZTÓK LEGÚJABB GENERÁCIÓJA!

Az A++ energiasztály és a -22 °C-os fagyasztási hőmérséklet először érhető el mobil használat során! A WAECO Coolfreeze CFX sorozatával a hűtők specialistájának számító Dometic WAECO ismét bebizonyította, hogyan lehet mérföldkövekhez érkezni. Speciálisan kifejlesztett nagyteljesítményű kompresszora és extra erős szigetelése lehetővé teszi, hogy akár 35%-kal kevesebb energiát fogyasszon, mint elődei.

A hi-tech egységek látványos meglepetéseket tartalmaznak a strapabíró részletek mellett: Merevített sarkok, rozsdamentes acél zsanérok és egy erős fedél biztosítja, hogy a legnehezebb terhelésnek is ellenálljanak, de a CFX hűtőládák mindezek ellenére figyelemreméltóan könnyűek és könnyen szállíthatók.



Rendszerezett hűtőláda

A kosárbetét az elválasztórács használatával még tovább osztható.



ELŐNYÖK

- -22 °C-ig alkalmas mélyhűtésre
- Kiváló hűtőteljesítmény rendkívül magas külső hőmérséklet esetén is
- 12/24 V DC és 100 – 240 V AC
- Speciális CFX-elektronika digitális hőmérsékletkijelzővel
- Rendkívül takarékos és abszolút halk működés
- USB port
- Lefolyódugók az egyszerű tisztításért
- Napelemes működtetésre alkalmas
- Heavy-Duty kivitel

Javaslatunk!

A hűtési hőmérsékletet, áramforrást, akkumulátorvédelmet és riasztási beállításokat jelző vezeték nélküli kijelző

Lásd a 91. oldalt

Nagyteljesítményű hűtőládák univerzális használatra



1

Mélyhűtés -22 °C-ig

Hűtőrekesz kosárbetéttel és külön frissentartó rekeszsel a gyümölcsök, zöldségek stb. számára.



5

Helytakarékos összehajtás és levehető hordozófogantyú



2

12/24 V DC és 100 – 240 V AC

DC kábelvezetés: a kábel biztonságosan illeszkedik, és nem lehet véletlenül kioldani



6

Levehető fedél

Strapabíró kialakítás merevített sarkokkal, rozsdamentes acél zsanérokkal és erős zárési mechanizmussal



3

Elektronikus termosztát digitális hőmérsékletkijelzővel



7

USB-csatlakozó alacsony fogyasztású készülékek töltéséhez



4

Energiatakarékos belső LED-világítás



8

WAECO nagyteljesítményű kompresszor: szenzációs mélyhűtési teljesítmény -22 °C-ig, minimális energiafogyasztás mellett!

„FAGYOS” GENERÁCIÓ: MINDEN IDŐK LEGERŐSEBB KOMPRESSZOROS HŪTŐLÁDÁI

WAECO CoolFreeze CFX – kompromisszumok nélküli kompresszoros hűtőláda

Különleges CFX-elektronikával

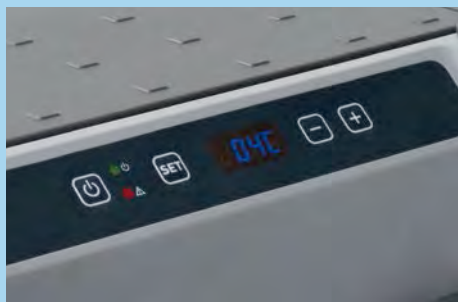

Digitális hőmérséklet-kijelző, lágyindítás és turbó hűtés funkció

A CFX sorozat különleges elektronikával rendelkezik, amely finoman indítja el a kompresszort, miközben energiát takarít meg. Ha nem éri el rövid időn belül az előzetesen beállított hőmérsékletet, vagy -12 °C alatti hőmérsékletet állított be, akkor automatikusan bekapcsol a turbó hűtés. Amint eléri a beállított hőmérsékletet, a különleges CFX-elektronika visszakapcsol energiatakarékos módra.

- Intelligens, automatikus turbó hűtés
- 3 fokozatú akkumulátorór, digitális kijelzőn keresztül beállítható
- 4 számjegyű digitális kijelző (Celsius vagy Fahrenheit)
- Szabadon választható hőmérséklet
- Működési állapot és hiba kijelzése
- Memóriefunkció a beállított értékek tárolásához



Akár
35%-kal
kevesebb
áramfelvétellel!



4.30

WAECO CoolFreeze CFX 35

Hűtő és fagyasztó speciális CFX-elektronikával, 12/24 V egyenáramhoz és 100 – 240 V váltakozó áramhoz

- Hasznos térfogat: kb. 32 liter (4,5 literes frissentartó rekesszel)
- Hűtés $+10\text{ °C}$ és -22 °C között
- Méretek (Sz x Ma x Mé):
692 x 411 x 398 mm

Cikkszám: 9105304047



4.30

WAECO CoolFreeze CFX 40

Hűtő és fagyasztó speciális CFX-elektronikával, 12/24 V egyenáramhoz és 100 – 240 V váltakozó áramhoz

- Hasznos térfogat: kb. 38 liter (7,0 literes frissentartó rekesszel)
- Hűtés $+10\text{ °C}$ és -22 °C között
- Méretek (Sz x Ma x Mé):
692 x 461 x 398 mm

Cikkszám: 9105304048



4.30

WAECO CoolFreeze CFX 50

Hűtő és fagyasztó speciális CFX-elektronikával, 12/24 V egyenáramhoz és 100 – 240 V váltakozó áramhoz

- Hasznos térfogat: kb. 46 liter (8,5 literes frissentartó rekesszel)
- Hűtés $+10\text{ °C}$ és -22 °C között
- Méretek (Sz x Ma x Mé):
725 x 471 x 455 mm

Cikkszám: 9105304049



4.30

WAECO CoolFreeze CFX 65

Hűtő és fagyasztó speciális CFX-elektronikával, 12/24 V egyenáramhoz és 100 – 240 V váltakozó áramhoz

- Hasznos térfogat: kb. 60 liter (13,0 literes rekesszel a friss élelmiszerek számára)
- Hűtés $+10\text{ °C}$ és -22 °C között
- Méretek (Sz x Ma x Mé):
725 x 561 x 455 mm

Cikkszám: 9105304050



WAECO COOLFREEZE CFX 65DZ

PÁRHUZAMOS HŰZÉS ÉS FAGYASZTÁS

A különösen nagy teljesítményű WAECO CoolFreeze CFX 65DZ kompresszoros hűtőláda tágas hűtőrékessel és külön 17 literes fagyasztórékessel rendelkezik. Így a friss élelmiszerek, palackozott italok és fagyasztott élelmiszerek mind optimális hőmérsékleten tárolhatók. Emellett a CFX 65DZ a CoolFreeze CFX hűtőláda-sorozat összes előnyével is rendelkezik.



Hűtés és fagyasztás egyidőben!

A két hőmérsékletzóna egyidejű hűtést és mélyhűtést tesz lehetővé



4.30

WAECO CoolFreeze CFX 65DZ

Hűtő és fagyasztó speciális CFX-elektronikával, 12/24 V egyenáramhoz és 100 – 240 V váltakozó áramhoz

- Hasznos térfogat: kb. 53 liter (ebből 17 liter fagyasztórékesz)
- Hűtés +10 °C és -22 °C között
- A két hőmérsékletzóna egyidejű hűtést és mélyhűtést tesz lehetővé
- Méretek (Sz x Ma x Mé): 725 x 561 x 455 mm

Cikkszám: 9105304051

Javaslatunk!

Extra nagy mélyhűtő:

CF 80 és CF 110 – 79 vagy 105 literes hasznos térfogattal.

Az összes adat megtalálható a 103. oldalon



WAECO RÁDIÓS KIJELEZŐ

MINDEN CFX KOMPRESSZOROS HŰTŐLÁDÁHOZ:

A vezeték nélküli kijelző olyan adatokat jelez mint az aktuális hőmérséklet, az áramellátás és a riasztások, és a CFX hűtőládától akár 15 méter távolságra is működik



4.30

WAECO rádiós kijelző

A hűtési hőmérsékletet, áramforrást, akkumulátorvédelmet és riasztási beállításokat jelző vezeték nélküli kijelző

- Vizuális és akusztikus riasztás
- Áramellátás AAA-elemekkel vagy 12/24 V-os szivargyújtóról

Cikkszám: 9105304065



Ultra-
kompakt



12/24 V



Szolár

„KÖNNYŰ” KOMPRESSZOROS TECHNOLOGIA KÜLÖNÖSEN KOMPAKT HŰTŐLÁDÁK

A WAECO CoolFreeze CDF sorozat négy figyelemreméltóan könnyű hűtőládája olyan könnyen használható, mint a termoelektromos hűtőládák. A vállpánt, a hordozófogantyú vagy a fülek könnyűvé teszik az áthelyezést, A tárolás sem jelent problémát: a szupervékony hűtőládák minden mélyedésbe tökéletesen beillenek. A további pluszpontokra akkor derül igazán fény, ha a teljesítményt vesszük figyelembe: **Hűtés és mélyhűtés –18 °C-ig** (CDF 11/16/18/26) vagy –15 °C-ig (CDF 36/46), minimális áramfelvétellel, a külső hőmérséklettől függetlenül.



4.10

ÚJ WAECO CoolFreeze CDF 26

Hűtőláda és fagyasztó, 12/24 V DC

- Hasznos térfogat: kb. 21 liter (4 literes rekesszel a friss élelmiszerek számára)
- Hűtés +10 °C és –18 °C között
- Méretek (Sz x Ma x Mé):
550 x 425 x 260 mm

Cikkszám: 9105303457



4.10

Univerzális rögzítőkészlet

A WAECO CoolFreeze hűtőládák járműbe történő rögzítéséhez.
A CDF 16, CDF 26, CDF 36 és CDF 46 termékekhez

Cikkszám: 9105303708

Új
digitális
kijelző

ELŐNYÖK CDF 26

- Szupervékony test – minimális helyet foglal
- Hűtés és mélyhűtés
- Függőleges hely 2 literes üvegek tárolására
- Kivehető kosárbetét
- LED-es belső világítás
- Levehető fedél



12/24 V



Szolár



Javaslatunk!

230 V-os csatlakozás
olcsó hálózati adapterrel





12/24 V Szolár



4.10



12/24 V Szolár



4.10



12/24 V Szolár



4.10

WAECO CoolFreeze CDF 11

Hűtőláda és fagyasztó, 12/24 V DC

- Hasznos térfogat: kb. 10,5 liter
- Hűtés +10 °C és -18 °C között
- Méretek (Sz x Ma x Mé):
540 x 358 x 235 mm

Cikkszám: 9105100007

WAECO CoolFreeze CDF 16

Hűtőláda és fagyasztó, 12/24 V DC

- Hasznos térfogat: kb. 16 liter
- Hűtés +10 °C és -18 °C között
- Méretek (Sz x Ma x Mé):
549,5 x 366,9 x 260 mm

Cikkszám: 9105303477

WAECO CoolFreeze CDF 18

Hűtőláda és fagyasztó, 12/24 voltos egyenáram

- Hasznos térfogat: kb. 18 liter
- Hűtés +10 °C és -18 °C között
- Méretek (Sz x Ma x Mé):
465 x 414 x 300 mm

Cikkszám: 9105100002

**ELŐNYÖK
CDF 11**

- Két beépített italtartó
- Biztonságosan rögzíthető a járműben a jármű saját biztonsági öveit használva
- Állítható vállpánt
- Különleges elektronika digitális hőmérsékletkijelzővel
- LED-es belső világítás

**ELŐNYÖK
CDF 16**

- Levehető fedél
- Független hely 2 db 1 literes üveg tárolására
- Különleges elektronika digitális hőmérsékletkijelzővel
- 3 fokozatú akkumulátorvédelem
- LED-es belső világítás

**ELŐNYÖK
CDF 18**

- Az energiatakarékos doboz: a továbbfejlesztett szigetelés lerövidíti a működési időt: csak 0,38 Ah/h, ha a belső hőmérséklet +5 °C, és a külső hőmérséklet +20 °C
- Független hely 2 literes üvegek tárolására
- Robusztus fogantyú



12/24 V Szolár



4.10

Új digitális kijelző

WAECO CoolFreeze CDF 36

Hűtőláda és fagyasztó, 12/24 voltos egyenáram

- Hasznos térfogat: kb. 31 liter
- Hűtés +10 °C és -15 °C között
- Levehető fedél
- Új digitális kijelző
- LED-es belső világítás

Cikkszám: 9105303458



12/24 V Szolár



4.10

Új digitális kijelző

WAECO CoolFreeze CDF 46

Hűtőláda és fagyasztó, 12/24 V DC

- Hasznos térfogat: kb. 39 liter
- Hűtés +10 °C és -15 °C között
- Levehető fedél
- Új digitális kijelző
- LED-es belső világítás

Cikkszám: 9105303459



HŰTSE LE!

KOMPRESSZOROS HŰTŐLÁDÁK, AMELYEK MINDENHOVA BEFÉRNEK

Fiókos hűtő a raktéren belüli és kívüli tároláshoz. Könnyen kinyitható, biztonságos zár. Elegáns elülső panel.



Új és
kompakt
kialakítás



4.10

ÚJ WAECO CoolMatic CD 20

Kompresszoros hűtőfiók, 12/24 V DC

- Hasznos térfogat: kb. 20 liter
- Leválasztható hűtőaggregát (0,5 m tápvezeték)
- Hőmérséklettartomány: +15 °C és +0 °C között
- Méretek (Sz x Ma x Mé): 438 x 250 x 555 mm (hűtőaggregáttal együtt)

CD 20 // Cikkszám: 9105304843

CD 20W (fehér elülső oldal) // Cikkszám: 9105304844



4.10

WAECO CoolMatic CD 30

Kompresszoros hűtőfiók, 12/24 V DC

- Hasznos térfogat: kb. 30 liter
- Leválasztható hűtőaggregát (1,5 m tápvezeték)
- Hőmérséklettartomány: +12 °C és -2 °C között
- Méretek (Sz x Ma x Mé): 440 x 250 x 730 mm (hűtőaggregáttal együtt)

CD 30 // Cikkszám: 9105303053

CD 30W (fehér elülső oldal) // Cikkszám: 9105303054



4.12

WAECO CoolFreeze FC 40

Kompresszoros hűtőláda, 12/24 V DC

- Keresztben nyíló, levehető fedél
- Hőmérséklettartomány: +5 °C és -15 °C között
- Opcionális univerzális rögzítőkészlet

FC 40 // Cikkszám: 9105203983



4.24

WAECO CoolFreeze CRD 50

Kihúzható hűtő és fagyasztó

- ** fagyasztórekesz, leszerelhető, hogy több hely legyen a normál hűtés számára
- Kosár tartófülekkel italok számára
- Tartozékként megfelelő rögzítőkeret kapható (opcionális)

CRD 50 // Cikkszám: 9105304081



FC 40
kb. 37,5 liter

KOMPRESSZOROS HŰTÉS – TESTRE SZABVA

Három nagy márkára szabva – a járműspecifikus hűtés szakértői által kifejlesztve

A kompresszoros ColdMachine CS IV hűtőaggregát segítségével az Iveco Stralis ülései közötti tárolóbox kedvező áron hűtőrekeszvé alakítható. A kompresszoros CoolMatic MPS hűtőláda tökéletesen illik a 2-es és 3-as Mercedes Actros hálóágya alatti fiókba.

A CoolMatic RHD 50 pedig a VOLVO FH teherautó számára készült.



ELŐNYÖK

- Járműspecifikus kialakítás – a rendelkezésre álló hely optimális kihasználása
- Kiváló hűtési és mélyhűtési teljesítmény
- ColdMachine CS IV: Kényelmes hozzáférés az ételhez utközben is
- CoolMatic CS MP2: Belső világítással
- CoolMatic RHD 50: VOLVO FH teherautókhoz



4.07

WAECO ColdMachine CS IV

Járműspecifikus kompresszoros hűtőaggregát Iveco Stralishoz

- Kedvező hűtési megoldás az ülések közötti tárolóbox számára
- Kényelmes hozzáférés az ételhez utközben is

CS IV // Cikkszám: 9105304105



4.12

WAECO CoolMatic CS MP2

Beszerezhető, járműspecifikus kompresszoros hűtőfiók 2-es és 3-as Mercedes-Benz Actros-hoz

- Kiváló hűtőteljesítmény +10 °C és 0 °C között
- Belső világítással
- L-fülkéhez vagy Megaspacé-vezetőfülkéhez

CS MP2 // Cikkszám: 9105203765



4.05

WAECO CoolMatic RHD 50

Beszerezhető, járműspecifikus kompresszoros hűtőszekrény VOLVO FH teherautókhoz

- Tökéletesen illeszkedik az oldalsó tárolórekeszbe (opcionális szerelőlap)
- Nagy, 50 literes hasznos térfogat ételek és italok számára

RHD 50 // Cikkszám: 9105203982



CS IV

CS MP2
kb. 25 literRHD 50
kb. 50 liter

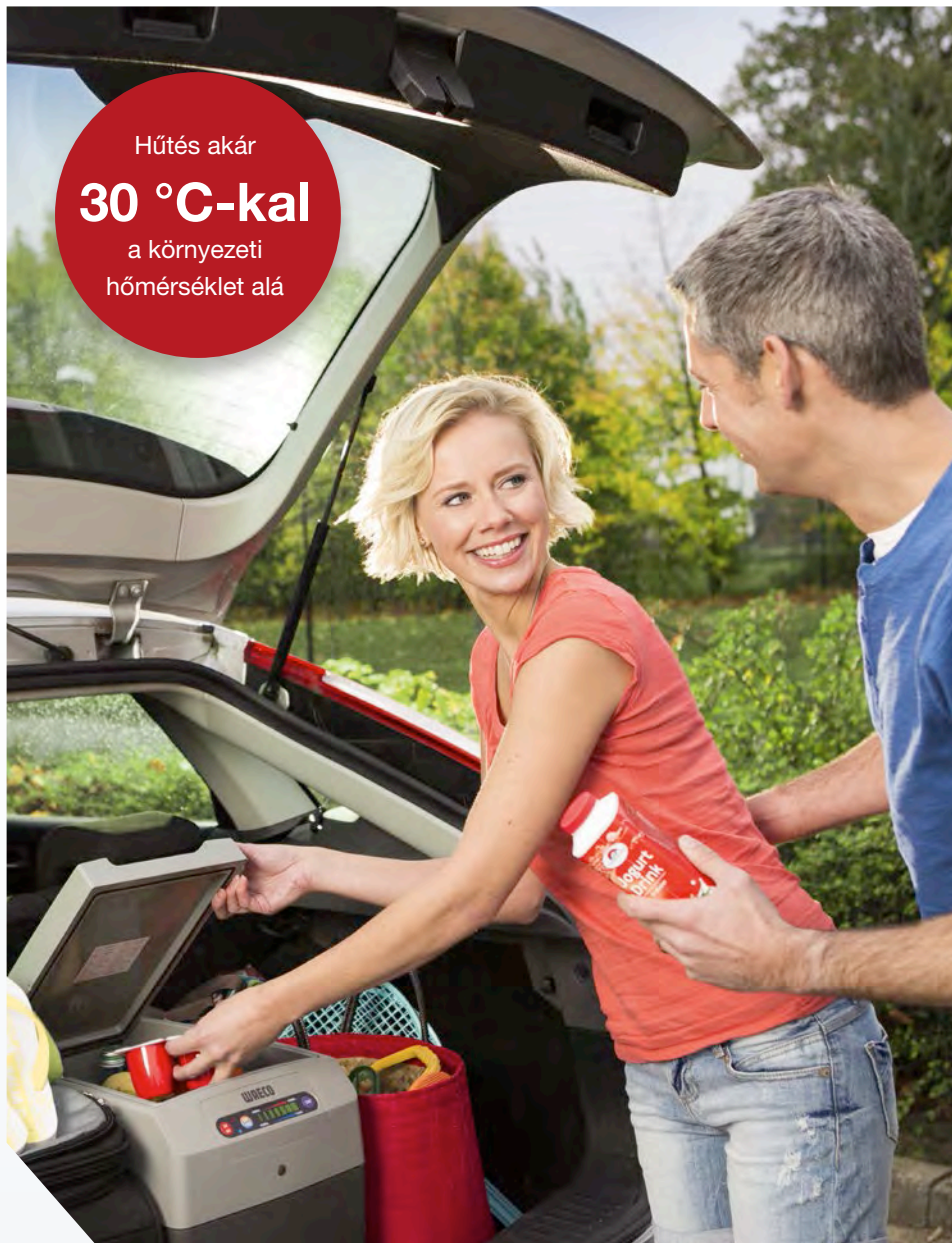

Hűtés akár
30 °C-kal
a környezeti
hőmérséklet alá

ELŐNYÖK

- Hűtés akár 30 °C-kal a környezeti hőmérséklet alá! (TC 07: 25 °C-ig)
- Melegítés +65 °C-ig
- Alapfelszerelésként 12/24/230 V, hálózati prioritáskapcsolóval (TC 07: 12/230 V)
- Intelligens energiatakarékos vezérlés
- Dinamikus belső szellőzés
- Kopásálló ventilátorok
- Kifogástalan működés döntött helyzetben is



230 V



12/24 V

Hűtési és
fűtés mód

TERMoeLEKTROMOS RENDSZER ÍNYENCEKNEK

Kényelmes hűtőládák egyenáramhoz/váltakozó áramhoz speciális TC-elektronikával

Sokoldalúság, teljesítmény és tökéletes felszereltség – ezek a WAECO TropiCool védjegyei. A hűtőládák például intelligens energiatakarékos áramkörrel rendelkeznek, és az egyénileg beállítható hőmérséklet a LED-es kijelzőn látható. Ha szükséges, a kényelmes egységek az étel melegen tartására is képesek: a melegítési funkció akár +65 °C-os hőmérséklet biztosítására is képes.

12/24 V
egyenáram
és
230 V AC
alapfelszerelt-
ségként

WAECO TROPICOOOL – NAGYTELJESÍTMÉNYŰ LUXUS

Az utolsó részletéig tökéletes



Speciális TC-elektronika soft touch kezelőpanellel*

A WAECO Tropicool hűtőládák* 30 °C-kal a környezeti hőmérséklet alá hűtenek le, és +65 °C-ig melegítenek. A soft touch kezelőpanel használatával egyénileg állíthatja be a hőmérsékletet – hét különböző szintre: +1 °C-tól +15 °C-ig a hűtési módban vagy +50 °C-tól +65 °C-ig a melegítési módban. A memóriafunkció minden esetben eltárolja az előző beállítást,

*Az összes modellhez, kivéve a TC 07-et



4.01



4.01

WAECO Tropicool TC 07

Termoelektromos hűtőláda 12 V egyenáramhoz és 230 V váltakozó áramhoz

- Hasznos térfogat: kb. 7 liter
- Hűtés akár 25 °C-kal a környezeti hőmérséklet alatti értékig, melegítés +65 °C-ig
- Méretek (Sz x Ma x Mé): 333 x 278 x 190 mm

Cikkszám: 9105302036

WAECO Tropicool TC 14FL

Termoelektromos hűtőláda speciális TC-elektronikával 12/24 V egyenáramhoz és 230 V váltakozó áramhoz

- Hasznos térfogat: kb. 14 liter
- Hűtés akár 30 °C-kal a környezeti hőmérséklet alatti értékig, melegítés +65 °C-ig
- Méretek (Sz x Ma x Mé): 450 x 328 x 303 mm

Cikkszám: 9105302046



4.01



4.01

WAECO Tropicool TC 21FL

Termoelektromos hűtőláda speciális TC-elektronikával 12/24 V egyenáramhoz és 230 V váltakozó áramhoz

- Hasznos térfogat: kb. 20 liter
- Hűtés akár 30 °C-kal a környezeti hőmérséklet alatti értékig, melegítés +65 °C-ig
- Méretek (Sz x Ma x Mé): 450 x 420 x 303 mm

Cikkszám: 9105302085

WAECO Tropicool TC 35FL

Termoelektromos hűtőláda speciális TC-elektronikával 12/24 V egyenáramhoz és 230 V váltakozó áramhoz

- Hasznos térfogat: kb. 33 liter
- Hűtés akár 30 °C-kal a környezeti hőmérséklet alatti értékig, melegítés +65 °C-ig
- Méretek (Sz x Ma x Mé): 550 x 460 x 376 mm

Cikkszám: 9105302110

Univerzális rögzítőkészlet

Tropicool TC 14FL, TC 21FL, TC 35FL termékekhez: A Tropicool járművekbe való rögzítéséhez.

Cikkszám: 9105303709

4.01



AUTÓS HŰTŐLÁDÁK MINDENKI SZÁMÁRA

KOMPAKT EGYSÉGEK AZ AUTÓBA

Ami korábban csak a luxusautók számára volt elérhető, azt most mindenki megengedheti magának. A TB 08 és TB 15 hűtött harapnivalót és italokat biztosít a sofőr és az utasok számára, a hamburgert és a sült krumplit pedig melegen tartja. **Az anyósülésre vagy a hátsó ülés közepére helyezve a biztonsági övvel rögzíthetők.**



WAECO BordBar TB 08

Termoelektromos autós hűtőláda melegítési és fűtési funkcióval

- **8 literes** hasznos térfogat, készen áll a **12 V-os hálózatra** való csatlakozásra
- 0,33 literes dobozok és 0,5 literes üvegek tárolására is alkalmas

TB 08 // Cikkszám: 9105302016



WAECO BordBar TB 15

Termoelektromos autós hűtőláda hűtés és fűtés funkcióval

- **15 literes** hasznos térfogat, készen áll a **12 V-os hálózatra** való csatlakozásra
- 1,5 literes és 2 literes üvegek tárolására is alkalmas

TB 15 // Cikkszám: 9105302023

KIVÁLÓ MINŐSÉG A PÉNZÉÉRT!

Vásárlás, piknik, nyaralás, tengerpart: a sokoldalú WAECO BordBar AS 25 bármely kültéri programon hatékonyan bizonyul. Nagyteljesítményű termoelektromos alkatrészekkel, 12 vagy 230 V-tal azonnal használható. Plusz: 20 literes hasznos térfogat, textillel bevont robusztus ház, vállpánt és különféle külső zsebek.



WAECO BordBar AS 25

Termoelektromos autós hűtőláda automatikus DC/AC kapcsolóval

- **20 literes** hasznos térfogat, készen áll a **12/230 voltos hálózatra** való csatlakozásra
- Hűtés akár 18 °C-kal a környezeti hőmérséklet alá
- 2 literes üvegek álló tárolására is alkalmas
- Két darab cipzározható zseb, egy hálós zseb, egy kábelrekesz

AS 25 // Cikkszám: 9105302816

A++

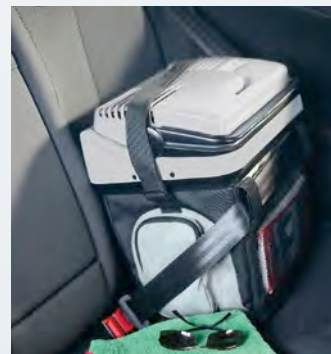

BIZTONSÁGOSAN RÖGZÍTETT AUTÓS HŰTŐLÁDÁK ISOFIX VAGY BIZTONSÁGI ÖV

Ha az ISOFIX rendszerre nincs szükség gyerekülés rögzítéséhez, akkor ez is használható a TE 21 ISO autós hűtőláda rögzítéséhez.

A legjobb hely a TB 08 és a TB 15 számára az anyósülés vagy a hátsó ülés közepe, ahol a biztonsági övvel rögzíthetők.

A kisebb modellek (mint az TF 08 vagy az TF 14) egyszerűen betolthatók az anyósülés és a hátsó ülés közé.



4.08

WAECO BordBar TE 21 ISO

Termoelektromos autós hűtőláda ISOFIX rögzítéssel

- **20 literes** hasznos térfogat, készen áll a **12 /24 és 230 V-os hálózatra** való csatlakozásra
- Speciális TC-elektronika
- Hűtésre és melegítésre használható
- Független hely a 2 literes üvegek számára

TE 21 ISO // Cikkszám: 9103500528



**Törésteszten
tesztelve és
jóváhagyva, az
Ön biztonsága
érdekében!**



4.08

WAECO BordBar TF 08

Termoelektromos autós hűtőláda feltolható redőnyzárral

- **8 literes** hasznos térfogat, készen áll a **12 V-os hálózatra** való csatlakozásra
- 1 literes üvegek álló tárolására is alkalmas

TF 08 // Cikkszám: 9105300001



4.08

WAECO BordBar TF 14

Termoelektromos autós hűtőláda megerősített szigeteléssel

- **14 literes** hasznos térfogat, készen áll a **12 V-os hálózatra** való csatlakozásra
- 2 literes üvegek álló tárolására is alkalmas

TF 14 // Cikkszám: 9105302124



4.08



OLCSÓ AKTÍV HŰTÉS MUNKÁHOZ ÉS KIKAPCSOLÓDÁSHOZ

A CoolFun CX sorozat termékei elegendő helyet kínálnak az ételek és italok számára. Nagyszerűen elegáns megjelenésűek, és nem kerülnek egy vagyona. A különleges fedél tartalmazza a hűtőaggregátot és egy kettős ventilátort, valamint egy praktikus kábelrekeszt.



CX 26, 12/24 V
kb. 25 liter

CX 30, 12/230 V
kb. 29 liter

A++

Melyik az Ön kedvenc CoolFun hűtőládája?

A CX/CX 26 DC/DC térfogata 25 liter, és a tehergépjármű vagy az autó akkumulátorához csatlakoztatható.

A CX 30 hasznos térfogata 29 liter. Ellátható 230 V-os aljzatról vagy 12 V-os akkumulátorról, és hűtésre és melegítésre is használható.



230 V



12/24 V



Hűtés és
fűtés mód

4.02

4.02

WAECO CoolFun CX 26/CX 26

Univerzális termoelektromos hűtőláda

- Feszültség: CX 26 – 12 V, 25 literes hasznos térfogat
CX 26 – 12/24 V, 25 literes hasznos térfogat
- A hordozófogantyú a fedél tartására és zárására is szolgál
- Kábelrekesz a fedélben

CX 26 // Cikkszám: 9103500871

CX 26 // Cikkszám: 9103500873

WAECO CoolFun CX 30

Univerzális szabadidős hűtőláda

- Alapfelszereltségként 12/230 V-os csatlakozó, 29 literes hasznos térfogat
- Hűtési és melegítési mód
- A hordozófogantyú a fedél tartására és zárására is szolgál
- Kábelrekesz a fedélben

CX 30 // Cikkszám: 9103500872



Javaslatunk!

24/12 V-os feszültségváltó.
Cikkszám: 9103555790





MEGHÍVÁS PIKNIKRE WAECO COOLFUN S 28DC

Divatos tengerészstílusú megjelenés és 25 literes hasznos térfogat – ez még élvezetesebbé teszi a friss élelmiszer vásárlását. Az oldalakon két tépőzárral rendelkező CoolFun S 28 könnyen a bevásárló kocsira rögzíthető a megpakoláshoz. Ahhoz, hogy a hideg az utazás közben is fenntartható legyen, a termoelektromos táska **a 12 V-os autós akkumulátorra csatlakozik**, ahol akár 15 °C-kal a környezeti hőmérséklet alatt lévő hűtést biztosít.



4.02

WAECO CoolFun S 28DC

Hűtő bevásárlótáska 12 V egyenárammal

- Hasznos térfogat: kb. 25 liter
- Külseje: tartós poliészter anyag
- Tömeg: 2,3 kg
- Méretek (Sz x Ma x Mé): 370 x 410 x 230 mm

S 28DC // Cikkszám: 9105302763



Javaslatunk!

230 V-os csatlakozás
olcsó hálózati adapterrel



4.30 // WAECO CoolFreeze CFX

Kompresszoros hűtők

	CFX 35	CFX 40	CFX 50	CFX 65	CFX 65DZ
Cikkszám	9105304047	9105304048	9105304049	9105304050	9105304051
Hasznos térfogat (l, kb.) rekeszrel a friss étel számára (l)	32 4,5	38 7	46 8,5	60 13	53 13 + 17 fagyasztó-rekesz
Csatlakozók (V DC)	12/24 100–240	12/24 100–240	12/24 100–240	12/24 100–240	12/24 100–240
Hőmérséklettartomány (°C)	+10 – -22	+10 – -22	+10 – -22	+10 – -22	+10 – -22
Teljesítményfelvétel (W, kb.)	43	48	52	58	50
Áramfogyasztás (Ah/h) 12 V-on, +20 °C +32 °C	0,32 0,60	0,36 0,64	0,38 0,68	0,42 0,76	0,42 0,76
környezeti hőmérsékleten, mindkettőtől +5 °C belső hőmérsékletnél					
Energiaosztály	A++	A++	A++	A++	A+
Szigetelés köröskörül PU hab	•	•	•	•	•
Rendszer	Hermetikusan zárt kompresszor integrált vezérlőelektronikával, alacsony feszültség elleni védelemmel/biztosítékkal, automatikus polaritásvédelemmel, elektronikus termosztáttal				
Anyag	Ház: PP + ABS fedél: PE	Ház: PP + ABS fedél: PE	Ház: PP + ABS fedél: PE	Ház: PP + ABS fedél: PE	Ház: PP + ABS fedél: PE
Szín	Világosszürke	Világosszürke/ sötétszürke	Világosszürke/ sötétszürke	Világosszürke/ sötétszürke	Világosszürke/ sötétszürke
Tömeg (kg, kb.)	17,5	18,5	20,4	22,3	23,2
Vizsgálati tanúsítványok	TÜV/GS, e-tanúsítvány (gépjárművekre vonatkozó EMC-irányelv)				
Szállítási terjedelem Kivehető kosárbetét	•	•	•	•	•
Felszerelhető hordozófülek	•	•	•	•	•
+ Opcionális tartozékok					
EPS 100 hálózati adapter, 230 V > 24 V	–	–	–	–	–
MPS 35 hálózati adapter 110 V – 240 V > 24 V	–	–	–	–	–
Univerzális rögzítőkészlet	–	–	–	–	–
Vezeték nélküli kijelző	9105304065	9105304065	9105304065	9105304065	9105304065

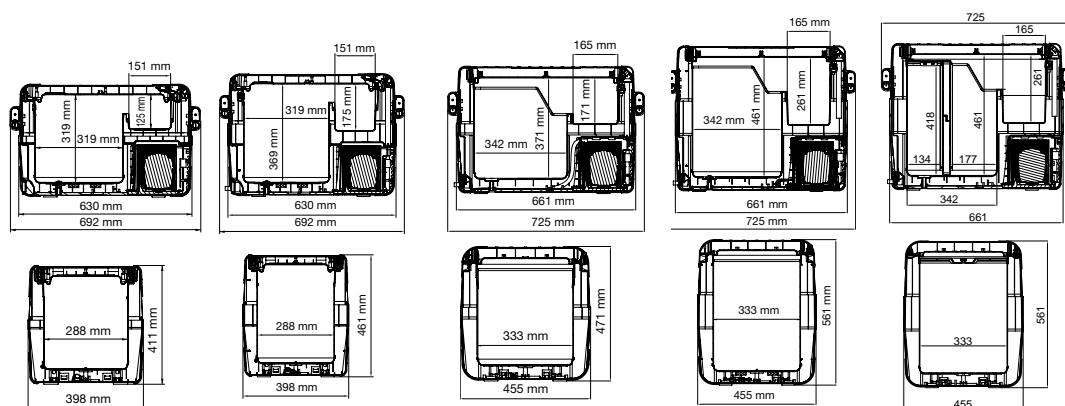

4.10 // WAECO CoolFreeze CDF

4.10 // WAECO CoolFreeze CF



CDF 11	CDF 16	CDF 18	CDF 26	CDF 36	CDF 46	CF 80	CF 110
9105100007	9105303477	9105100002	9105303457	9105303458	9105303459	9105303248	9105303102
10,5 -	16 -	18 -	21 4	31 -	39 -	79 7	105 13
12/24	12/24	12/24	12/24	12/24	12/24	12/24 100-240	12/24 100-240
+10 -- -18	+10 -- -18	+10 -- -18	+10 -- -18	+10 -- -15	+10 -- -15	+10 -- -18	+10 -- -18
35	35	35	35	45	45	65	65
0,29 0,61	0,21 0,44	0,38 0,64	0,44 0,67	0,75 1,13	0,94 1,31	0,65 1,19	0,76 1,35
-	-	-	-	-	-	A+	A+
•	•	•	•	•	•	•	•
Hermetikusan zárt kompresszor integrált vezérlőelektronikával, alacsony feszültség elleni védelemmel/biztosítékkal, automatikus polaritásvédelemmel, elektronikus termosztáttal							
Ház: PP fedél: PE	Ház: PP fedél: PE	Ház: PP fedél: PE	Ház: PP fedél: PE	Ház: PP fedél: PE	Ház: PP fedél: PE	Ház: bevont acéllap Felső/alsó rész: PP Fedél: PE	
Világosszürke/ sötétsszürke	Világosszürke/ sötétsszürke	Világosszürke/ sötétsszürke	Világosszürke/ sötétsszürke	Világosszürke/ sötétsszürke	Világosszürke/ sötétsszürke	Világosszürke/ sötétsszürke	Világosszürke/ sötétsszürke
8,8	11,5	11,5	12,7	17	20	31	33
e-tanúsítvány (gépjárművekre vonatkozó EMC-irányelv)	TÜV/GS, e-tanúsítvány (gépjárművekre vonatkozó EMC-irányelv)						
-	-	-	•	-	-	•	•
-	-	-	-	-	-	•	•

9102600031	9102600031	9102600031	9102600031	910260003	9102600031	-	-
9103555825	9103555825	9103555825	9103555825	9103555825	9103555825	-	-
-	9105303708	-	9105303708	9105303708	9105303708	-	-
-	-	-	-	-	-	-	-

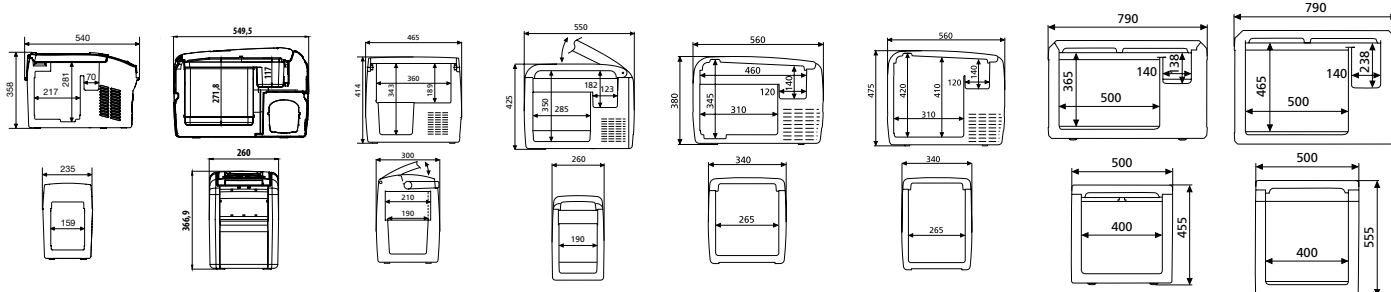

4.10 // WAECO CoolMatic CD 4.05 // WAECO CoolMatic RHD

Járműspecifikus
kompresszoros
hűtőládák

	CD 20	CD 20W	CD 30	CD 30W	RHD 50
Cikkszám	9105304843	9105304844	9105303053	9105303054	9105203982
Hasznos térfogat (l, kb.) rekeszrel a friss ételhez (l)	20 –	20 –	30 –	30 –	50 –
Csatlakozók (V DC)	12/24	12/24	12/24	12/24	12/24
Hőmérséklettartomány (°C)	+15 – 0	+15 – 0	+12 – -2	+12 – -2	+10 – 0
Teljesítményfelvétel (W, kb.)	40	40	40	40	45
Áramfogyasztás (Ah/h) 12 V-on, +20 °C +32 °C környezeti hőmérsékleten, mindkettőnél +5 °C belső hőmérsékletnél	0,67 1,33	0,67 1,33	0,67 1,33	0,67 1,33	0,75 1,50
Szigetelés köröskörül PU hab	•	•	•	•	•
Rendszer	Teljesen zárt kompresszor beépített vezérlőelektronikával; elektronikus termosztát; alacsony feszültség elleni védelem/elektromos biztosíték; póluscsere elleni automatikus védelem				
Anyag	Robosztus fém ház, fröccsöntött részekből álló fiók				Bevont acéllemez, belül: rozsdamentes acél, hátsó fal: ütészálló műanyag
Szín	fekete	Fekete, fehér elülső oldal	fekete	Fekete, fehér elülső oldal	Világoszürke külső rekesz, fehér hátfal
Tömeg (kg, kb.)	16,1	16,1	18	18	21
Vizsgálati tanúsítványok	e-tanúsítvány (gépjárművekre vonatko- zó EMC-irányelv)	e-tanúsítvány (gépjárművekre vonatko- zó EMC-irányelv)	e-tanúsítvány (gépjárművekre vonatko- zó EMC-irányelv)	e-tanúsítvány (gépjárművekre vonatko- zó EMC-irányelv)	TÜV/GS, e-tanúsítvány (gépjárművekre vonatkozó EMC-irányelv)
☒ Opcionális tartozékok					
EPS 100 hálózati adapter, 230 V > 24 V	9102600031	9102600031	9102600031	9102600031	–
MPS 35 hálózati adapter 110 V – 240 V > 24 V	9103555825	9103555825	9103555825	9103555825	–
Rozsdamentes acél szerelőkeret	9105303901	9105303901	9105303901	9105303901	–
Beszelőkeret	–	–	–	–	9103540033
Rögzítőkészlet (Scania R)	–	–	9102800006	9102800006	–

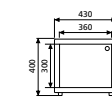
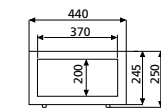
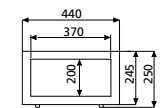
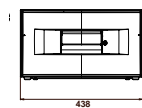
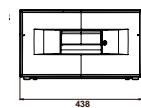
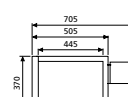
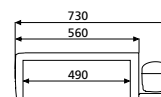
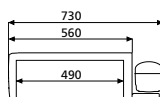
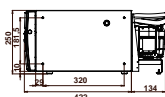
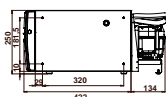

Járműspecifikus kompresszoros hűtőkészülékek

4.12 // WAECO CoolFreeze FC 4.24 // WAECO CoolMatic CRD 4.07 // WAECO ColdMachine CS
4.12 // WAECO CoolMatic CS

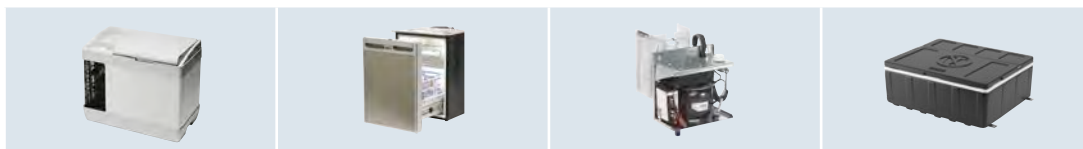

	FC 40	CRD 50	CS IV	CS MP2
Cikkszám	9105203983	9105304081	9105304105	9105203765
Hasznos térfogat (l, kb.) rekesszel a friss étel számára (l)	37,5 -	50 4	- -	25 -
Csatlakozók (V DC)	12/24	12/24	12/24	12/24
Hőmérséklettartomány (°C)	+5 - -15	+10 - -12	-	+10 - 0
Teljesítményfelvétel (W, kb.)	45	40	35	45
Áramfogyasztás (Ah/h) 12 V-on, +20 °C +32 °C környezeti hőmérsékleten, mindkettőnél +5 °C belső hőmérsékletnél	0,86 1,24	1,5 (25 °C mellett) 1,8	- -	1,13 1,88
Szigetelés köröskörül PU hab	•	•	-	•
Rendszer	Teljesen zárt kompresszorok beépített vezérlőelektronikával; elektronikus termosztát; alacsony feszültség elleni védelem/elektromos biztosíték; póluscsere elleni automatikus védelem			
Anyag	Ház: acél; alap, felső ház és fedél: dombornyomott műanyag (polisztrén)	Ház: felületkezelt fém keret Belső tartó/ajtókeret: műanyag, szerelvények: rozsdamentes acél		Polisztrén ház és fedél
Szín	Ház: világosszürke, porszórt; alap, felső ház és fedél: szürke	Ház: fekete Ajtókeret: ezüst Díszítő panel: matt ezüst (szálcsiszolt rozsdamentes acél külső)		Külső ház: sötétszürke, belső ház: világosszürke
Tömeg (kg, kb.)	18	20	8	12,5
Vizsgálati tanúsítványok	e-tanúsítvány (gépjárművekre vonatkozó EMC-irányelv)	TÜV/GS, e-tanúsítvány (gépjárművekre vonatkozó EMC-irányelv)	e-tanúsítvány (gépjárművekre vonatkozó EMC-irányelv)	e-tanúsítvány (gépjárművekre vonatkozó EMC-irányelv)
☒ Opcionális tartozékok				
EPS 100 hálózati adapter, 230 V > 24 V	9102600031	-	-	-
MPS 35 hálózati adapter 110 V - 240 V > 24 V	-	9103555825	-	-
Normál szerelőkeret	-	9105303880	-	-

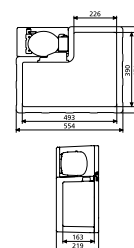
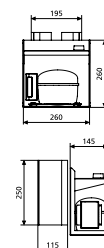
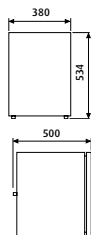
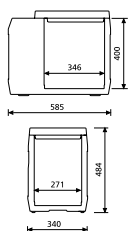

Termoelektromos hűtőládák

4.01 // WAECO TropiCool

4.02 // WAECO CoolFun

	TC 07	TC 14FL	TC 21FL	TC 35FL	CX 26/CXT 26	CX 30	S 28DC
Cikkszám	9105302036	9105302046	9105302085	9105302110	9103500871 9103500873	9103500872	9105302763
Hasznos térfogat (l, kb.)	7	14	20	33	25	29	25
Csatlakoztatások	12 V DC/ 230 V AC	12/24 V DC/ 230 V AC	12/24 V DC/ 230 V AC	12/24 V DC/ 230 V AC	CX 26 = 12 V DC CXT 26 = 12/24 V DC	12 V DC/ 230 V AC	12 V DC
Fogyasztás 12 V DC áramnál (W) 24 V DC áramnál (W) 230 V váltakozó áramnál (W)	36 — 40	46 50 64	46 50 64	46 50 64	47 55 —	47 — 55	35 — —
Energiaosztály	—	A++	A++	A++	—	A++	—
Hőmérséklettartomány Hűtés a környezeti hőmérséklet alá (°C, kb.) Melegítés (°C, kb.)	max. 25 +65	max. 30 +50 és +65 között	max. 30 +50 és +65 között	max. 30 +50 és +65 között	max. 18 —	max. 18 +65	max. 15 —
Szigetelés köröskörül PU hab	•	•	•	•	Neopor		Könnyű szigetelés köröskörül
Termoelektromos rendszer (Peltier-rendszer)	•	•	•	•	•	•	•
Anyag	Fröccsöntött	Fröccsöntött	Fröccsöntött	Fröccsöntött	PP	PP	Műanyag: PP Táska: textil
Szín	Sötétszürke/ világosszürke	Sötétszürke/ világosszürke	Sötétszürke/ világosszürke	Sötétszürke/ világosszürke	Sötétszürke/ világosszürke	Sötétszürke/ világosszürke	Bézs/kék
Tömeg (kg, kb.)	2,8	5,0	6,0	10,0	CX 26 3,7/ CXT 26 4,0	4,3	2,3
Vizsgálati tanúsítványok	TÜV/GS, e-tanúsítvány (gépjárművekre vonatkozó EMC-irányelv)						
Opcionális tartozékok							
Univerzális rögzítőkészlet	—	9105303709	9105303709	9105303709	—	—	—
EPS 817 hálózati adapter, 230 V AC > 12 V DC	—	—	—	—	9102600030	—	9102600030

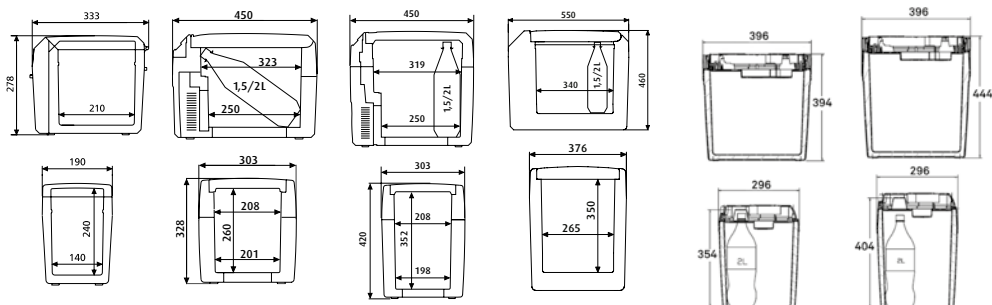

Elektromos tartozékok hűtőládákhoz



CoolPower EPS 817

Hálózati adapter 12 V-os termoelektromos hűtőkészülékek 230 V-os hálózatra való csatlakoztatásához

Cikkszám	9102600030		
Bemeneti feszültség	230 V AC/50 Hz	Méret (Sz x Ma x Mé)	115 x 65 x 170 mm
Kimeneti feszültség	13 V DC	Tömeg (kg)	0,6
Állandó terhelés	6 A	Vizsgálati tanúsítványok	GS

4.08 // WAECO BordBar

Termoelektromos autós hűtőládák

						
	AS 25	TB 08	TB 15	TF 08	TF 14	TE 21 ISO
Cikkszám	9105302816	9105302016	9105302023	9105300001	9105302124	9103500528
Hasznos térfogat (l, kb.)	20	8	15	8	14	20
Csatlakoztatások	12 V DC/ 230 V AC	12 V DC	12 V DC	12 V DC	12 V DC	12/24 V DC/ 230 V AC
Fogyasztás 12 V DC áramnál (W)	36	32	40	36	36	36
24 V DC áramnál (W)	-	-	-	-	-	-
230 V váltakozó áramnál (W)	40	-	-	-	-	-
Energiaosztály	A++	-	-	-	-	A++
Hőmérséklettartomány Hűtés a környezeti hőmérséklet alá (°C, kb.)	max. 18	max. 20	max. 20	max. 20	max. 25	max. 30
Melegítés (°C, kb.)	-	+65	+65	-	-	+50 - +65
Szigetelés köröskörül PU hab	•	ISOFOAM	•	•	•	•
Termoelektromos rendszer (Peltier-rendszer)	•	•	•	•	•	•
Anyag		PP	ABS	A keret anyaga műanyag, a textilborítás kiváló minőségű Oxford nyelvből készült	Textilborítás kiváló minőségű Oxford nyelvből, tartós, gumibevonatú nyelvből készült oldalak	Robusztus fröccsöntött részekből álló ház
Szín		Antracit/szürke	Sötétszürke/világosszürke	Fekete/világosszürke	Ezüstszürke/fekete	Sötétszürke/világosszürke
Tömeg (kg, kb.)	4,3	3,2	5,2	3,5	4,6	6,0
Vizsgálati tanúsítványok	TÜV/GS, e-tanúsítvány (gépjárművekre vonatkozó EMC-irányelv)					
☒ Opcionális tartozékok						
EPS 817 hálózati adapter, 230 V AC > 12 V DC	-	9102600030	9102600030	9102600030	9102600030	-
Feszültségfigyelő, 12 V, 5 A	-	9105303854	9105303854	9105303854	9105303854	-

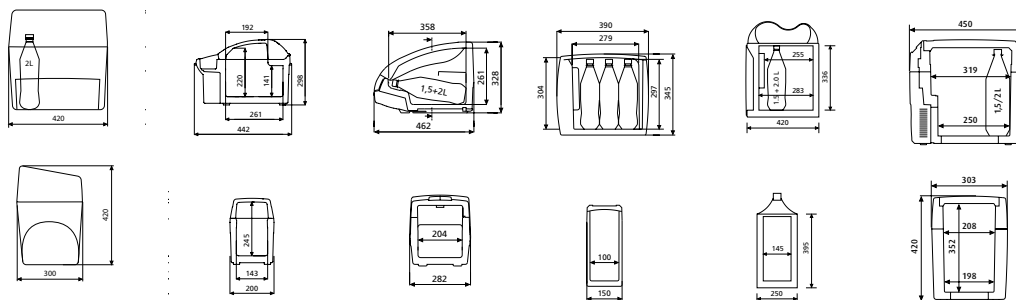

PROFI ÁRAMELLÁTÁS AZ ÖN KÉNYELMÉÉRT.



MOBIL ELEKTRONIKA



Színuszinverterek	114
Inverterek (trapéz)	116
IU0U automatikus akkumulátortöltők	120
Töltőkonverterek	124
Feszültségátalakítók	126
Akkumulátor-karbantartás	128
Generátorok	130
Műszaki adatok	132

Biztos áramellátás.

Ami élvezetes és kényelmes, annak energiára van szüksége. És ebből gyakran csak limitált készletünk van, ha úton vagyunk. Ügyességre és előrelátásra van szükség, hogy optimálisan használjuk ki a fedélzeti hálózatot és a külső energiaellátást.

A Dometic – WAECO mobil energiarendszerei megfelelő támogatást nyújtanak. Biztosítják, hogy rendelkezésére álljon a készülékekhez szükséges energia, még akkor is, ha távoli helyeken jár.

Sikeres OEM-beszállító



A vezető autógyártók Dometic WAECO technológiával szerelik fel járműveiket. Az első inverter, amelyet Európában alaptartozékként építettek be egy autóba, a mi találmányunk volt.

**230 voltos
aljzat
a Volkswagen-
csoport számos
modelljében**



INTELLIGENS ENERGIAKEZELÉS PROFI ELEKTRONIKAI TARTOZÉKOKKAL

Az inverterrel egybeépített akkumulátortöltőtől a mobil energiaellátásig

Élvezze az otthonában megszokott kényelmet út közben is! A Dometic WAECO mobil elektronikája mindezt lehetővé teszi.

Az invertertől a feszültségváltóig, a generátortól a laptoptöltőig – csakis az Ön kényelméért, és most még nagyobb teljesítménnyel és könnyebb beszereléssel. A SinePower szinuszinverterek csúcsteljesítményükkel hívják fel magukra a figyelmet. A PerfectCharge IU0U-töltők jelentős mértékben lerövidítik a töltési időket.



Inverter

WAECO SinePower PerfectPower

100 és 3500 W közötti változatok. A csekély saját tömegű szinuszinverterek optimális választást jelentenek a magas indítóáramú, érzékeny fogyasztókhoz.

Emellett a módosított szinuszhullámos (trapéz) feszültséget biztosító, bevált invertermodellek teszik teljessé a termékínálatot.



114. o.

Akkumulátortöltők

WAECO PerfectCharge MCA

A legújabb töltési technológia és ultrakompakt kialakítás: A WAECO PerfectCharge MCA automatikus akkutöltők kicsik, könnyűek, és nagyon könnyen beépíthetők.



122. o.

Feszültségváltó

WAECO PerfectPower DCDC

Kedvező árú, ultrakompakt feszültségátalakítók kapcsolóüzemű kialakításban. Prémium inverterek galvanikusan szigetelt bemeneti és kimeneti feszültséggel az érzékeny elektronikai készülékekhez



126. o.

Univerzális laptoptöltő készülék

WAECO PocketPower LC

Laptop és mobiltelefon egyidejű töltése? A WAECO PocketPower LC univerzális töltővel lehetséges. Ez az intelligens, többcélú eszköz kompatibilis a legtöbb lappal, és automatikusan beállítja a töltőfeszültséget.



119. o.

Töltőkonverterek

WAECO PerfectCharge DC

Kiváló minőségű töltőkonverterek a munka-akkumulátorok menet közbeni gyors és kíméletes feltöltéséhez. Feszültségstabilizátorként is használhatók az érzékeny, csúcstechnológiás készülékeknél.



124. o.

Generátorok

Dometic generátorok

A Dometic mobil használatra alkalmas, beépíthető generátorai megbízható áramellátást biztosítanak minden olyan helyen, ahol nincs hálózati áramellátás.

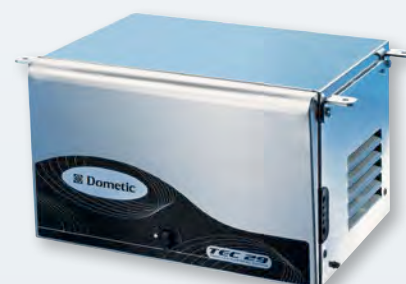

130. o.



**Teljes
feltöltés –
gyorsan
és olcsón**



INVERTEREK XS-TŐL XXL MÉRETIG MOBIL „HÁLÓZATI ALJZATOK”

**Legyen szó személygépkocsiról, tehergépkocsiról vagy kisbuszról – jó,
ha van 230 volt a járműben.**

Ez ugyanis lehetővé teszi, hogy az összes elektromos felszerelést használjuk, amely kellemesebbé teszi az utat. A gond az, hogy a készülékek többsége 230 voltos aljzatról működik. Az egyik lehetséges áramforrás a fedélzeti rendszer – a jármű akkumulátora vagy egy külső akkumulátor.

De hogyan alakítja át a 12 vagy 24 voltos egyenáramú feszültséget 230 voltos váltóáramú feszültséggé?

Nagyon egyszerűen: WAECO inverter használatával. Az inverterek átfogó kínálatát úgy terveztük, hogy alkalmazások egész sorához használhassa őket. Az Ön összes igényét figyelembe veszi – mindegy, hogy csak egy olcsó kompakt átalakítót szeretne a mobiltelefonjához vagy egy tehergépkocsiban használható invertert a mikrohullámú sütő vagy a kávéfőző működtetéséhez. Az összes egység kiváló minőséggel és modern, felhasználóbarát kialakítással rendelkezik.

NÉHÁNY ELEKTROMOS FOGYASZTÓ MINIMÁLIS TELJESÍTMÉNYSZÜKSÉGLETE

Készülék	Teljesítmény	Jelalak
Kávéfőző (filteres)	800 – 1500 W	Trapéz
Kávéfőző (párnás/kapszulás)	1200 – 1500 W	Színusz
Eszpresszógép	1200 – 1500 W	Színusz
Mikrohullámú sütő	1000 – 1500 W	Színusz
Kenyérfőző	1000 – 1500 W	Trapéz
vízforraló	1000 – 1500 W	Trapéz
Olvasólámpa	50 – 100 W	Trapéz
Energiatakarékos izzó	10 – 20 W	Színusz
Fénycsövek	50 – 100 W	Színusz
Audió/vidéo készülék	100 – 200 W	Színusz
Hordozható számítógép	100 – 200 W	Színusz
Fűrógép/körfűrész	500 – 1500 W	Színusz
Porszívók	1000 – 1500 W	Színusz
Elektromos fogkefe	50 W	Színusz

Példa:

- A legnagyobb fedélzeti fogyasztó az 1400 W-os kenyérfőző
- A legérzékenyebb az 50 W-os elektromos fogkefe

Javaslatunk:

Egy szinuszinverter legalább 1400 W-os teljesítménnyel: WAECO SinePower MSI 1812(T)

Egy alternatíva:

WAECO PerfectPower PP2002 a kenyérfőzőhöz és egy további, SinePower MSI 212 szinuszinverter a fogkeféhez

SZINUSZ VAGY MÓDOSÍTOTT SZINUSZ (TRAPÉZ) FESZÜLTÉSÉG

Szinusz feszültség

A mikroprocesszor pontosan szabályozza a feszültséget. Az eredmény: az otthonihoz hasonló, tökéletesen tiszta szinuszgörbe

- WAECO SinePower szinuszinverterek (114 – 115. oldal)

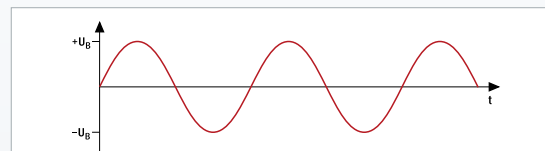

Módosított szinusz (trapéz) feszültség

A feszültség egy fokozatos görbét hoz létre, amely a tiszta szinusz hullámot szimulálja. Az eredmény: stabil amplitúdójú és frekvenciájú kimeneti feszültség.

- WAECO PerfectPower inverterek (116 – 117. oldal)

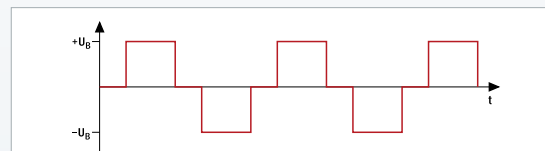

MIK A FESZÜLTÉGSZINKRONIZÁLÓVAL EGYBEÉPÍTETT HÁLÓZATI PRIORITÁSKAPCSOLÓK ELŐNYEI?

A WAECO PerfectPower sorozat összes nagyobb invertere hálózati prioritáskapcsolóval rendelkezik. Ez amint lehetséges, automatikusan a külső hálózati feszültségre kapcsolja át az akkumulátor feszültségét. Ezt követően az inverter kikapcsol, és spórolhat az akkumulátorral ameddig a jármű hozzáfér a hálózati áramhoz.

Az 1800 W-os, vagy afeletti WAECO SinePower változatoknál szériatartozékként vagy választható extraként rendelkezésre álló funkció. Ennek oka: sok 230 voltos fogyasztónak állandó áramellátásra van szüksége, ha csatlakoztatva van.

Emellett kiemelten fontos a zökkenőmentes feszültség-átkapcsolás is. Pontosan ez az amit a szinuszinverterek kínálnak. Ezekben az egységekben szinkronizált az inverter feszültsége, hogy illeszkedjen a hálózati feszültséghez, és az átkapcsolásra a másodperc törtrésze alatt kerül sor.



**Hálózati prioritáskapcsoló
feszültségszinkronizációval**

WAECO SINEPOWER SZINUSZINVERTER NAGYON MAGAS CSÚCSTELJESÍTMÉNNYEL

Hálózati prioritáskapcsoló és CAN-busz interfész extra tartozékként kapható

A SinePower szinuszinverterek a 12 vagy 24 V-os akkumulátorfeszültségből az otthoni hálózathoz megszokott tiszta, 230 V-os váltakozó feszültséget hoznak létre. Ezzel biztosítható valamennyi 230 V-os, akár kifejezetten érzékeny készülék (például számítógép, párnás/kapszulas kávéfőzőgép, elektromos fogkefe stb.) zavarmentes üzemű.

A WAECO inverterek egyedülálló jellemzője a különlegesen magas csúcsteljesítmény.

A készülékek elegendő tartalékkal rendelkeznek, hogy a magas indítóáramú fogyasztókat is gond nélkül képesek legyenek kiszolgálni. További előnyök: egyszerű beszerelés, ultrakompakt kialakítás, alacsony saját tömeg – az inverterek szűk hely esetén is problémamentesen elhelyezhetők.



TERMÉKJELLEMZŐK

- A nagyon magas csúcsteljesítménynek köszönhetően alkalmasak magas indítóáramú fogyasztókhoz
- Ultrakompakt kivitel, kis saját tömeg
- Gyors és egyszerű beszerelés
- Integrált vagy választható hálózati prioritáskapcsoló



3.30

WAECO SinePower MSI 212 / MSI 224

- Állandó teljesítmény: 150 W
- Csúcsteljesítmény: 300 W

MSI 212 // 12 V // Cikkszám: 9102600124

MSI 224 // 24 V // Cikkszám: 9102600125

3.30

WAECO SinePower MSI 412 / MSI 424

- Állandó teljesítmény: 350 W
- Csúcsteljesítmény: 700 W

MSI 412 // 12 V // Cikkszám: 9102600126

MSI 424 // 24 V // Cikkszám: 9102600127



Optimális hozzáférés: a készülék tetején található aljzat



A távirányító külön tartozékként kapható

Lásd a 132. oldalt



HÁLÓZATI PRIORITÁSKAPCSOLÓ NÉLKÜLI MODELLEK



Ha nincs szüksége hálózati prioritáskapcsolóra, akkor három különösen költséghatékony SinePower közül választhat. Ha szükséges, az hálózati prioritáskapcsoló utólag is könnyen beszerelhető (tartozékként kapható).

3.30

3.30

WAECO SinePower MSI 912 / MSI 924

- Állandó teljesítmény: 900 W
- Csúcsteljesítmény: 1600 W

MSI 912, 12 V // Cikkszám: 9102600111

MSI 924, 24 V // Cikkszám: 9102600112

WAECO SinePower MSI 1312 / MSI 1324

- Állandó teljesítmény: 1300 W
- Csúcsteljesítmény: 2400 W

MSI 1312, 12 V // Cikkszám: 9102600113

MSI 1324, 24 V // Cikkszám: 9102600114

3.30

WAECO SinePower MSI 1812 / MSI 1824

- Állandó teljesítmény: 1800 W
- Csúcsteljesítmény: 3200 W

MSI 1812, 12 V // Cikkszám: 9102600115

MSI 1824, 24 V // Cikkszám: 9102600116

Hálózati prioritáskapcsoló MSI 912 / 924 / 1312 / 1324 készülékekhez

- 1800 W-ig minden inverterhez
- Két külön áramforrással rendelkező járművek feszültségelosztására tervezve

Cikkszám: 9103556043

HÁLÓZATI PRIORITÁSKAPCSOLÓVAL RENDELKEZŐ MODELLEK

Az összes 1800 W-os vagy afölötti SinePower modell rendelkezik feszültségszinkronizálással ellátott hálózati prioritáskapcsolóval, a 2300/3500 wattos modellek emellett busz-interfészsel is rendelkeznek.



3.30



3.30



3.30

WAECO SinePower MSI 1812T / MSI 1824T

- Állandó teljesítmény: 1800 W
- Csúcsteljesítmény: 3200 W

MSI 1812T // 12 V // Cikkszám: 9102600117

MSI 1824T // 24 V // Cikkszám: 9102600118

WAECO SinePower MSI 2312T / MSI 2324T

- Állandó teljesítmény: 2300 W
- Csúcsteljesítmény: 4000 W

MSI 2312T // 12 V // Cikkszám: 9102600119

MSI 2324T // 24 V // Cikkszám: 9102600120

WAECO SinePower MSI 3512T / MSI 3524T

- Állandó teljesítmény: 3500 W
- Csúcsteljesítmény: 6000 W

MSI 3512T // 12 V // Cikkszám: 9102600121

MSI 3524T // 24 V // Cikkszám: 9102600122

150 – 550 W

INVERTEREK MÓDOSÍTOTT SZINUSZ (TRAPÉZ) FESZÜLTSGGEL

A WAECO PerfectPower sorozatot három kisebb, folyamatosan legfeljebb 550 W-os teljesítményt adó inverter alkotja. A 12 vagy 24 V-os akkumulátorfeszültségből szinuszhoz hasonló 230 V-os váltakozó feszültséget hoznak létre, amely számos készülékhez elegendő. Az inverterek ezen kiváló minőségű generációja nagy lehetőségeket hordoz magában. Vegyük például a telepítést: a beállítható kapcsos talpaknak köszönhetően az egyedi beszerelési feltételekhez igazíthatóak. Azok számára, akik az extra kényelmet keresik, és jobban szeretik a műszerfalról bekapcsolni inverterüket, egy kiegészítő kimenet áll rendelkezésre egy külső kapcsoló számára.



TERMÉKJELLEMZŐK

- PFC-vezérlésű készülékekhez alkalmas
- Fordított polaritás elleni védelem cserélhető biztosítékokkal
- Külső be/ki kapcsoló
- Egyénileg állítható kapcsos talpak
- 12 vagy 24 V-os szivargyújtó-csatlakozóval (PerfectPower PP 152 / PP 154)



Elöl:
Földelt biztonsági aljzat és LED-ek a működés ellenőrzéséhez



Könnyebb beszerelés:
Egyénileg állítható kapcsos talpak



Hátul:
Főkapcsoló és kivezetés külső kapcsoló számára

3.18

WAECO PerfectPower PP 152 / PP 154

- Állandó teljesítmény: 150 W
- Csúcsteljesítmény: 350 W
- 12 vagy 24 V-os szivargyújtó-csatlakozóval

PP 152 // 12 volt // Cikkszám: 9105303791
PP 154 // 24 volt // Cikkszám: 9105303794

3.18

WAECO PerfectPower PP 402 / PP 404

- Állandó teljesítmény: 350 W
- Csúcsteljesítmény: 700 W

PP 402 // 12 volt // Cikkszám: 9105303796
PP 404 // 24 volt // Cikkszám: 9105303799

3.18

WAECO PerfectPower PP 602 / PP 604

- Állandó teljesítmény: 550 W
- Csúcsteljesítmény: 1100 W

PP 602 // 12 volt // Cikkszám: 9105303801
PP 604 // 24 volt // Cikkszám: 9105303804

NAGYTELJESÍTMÉNYŰ INVERTEREK MÓDOSÍTOTT SZINUSZ (TRAPÉZ) FESZÜLTSGGEL

Az igazi nagyfogyasztók, a filteres kávéfőzők, kenyérpírtók vagy porszívók csak akkor használhatók a fedélzeten, ha megfelelően méretezett inverter áll rendelkezésre, viszont nincs szükségük szinusz feszültségre. Akkor is tökéletesen működnek, ha szinuszhoz hasonló (trapéz) 230 voltos váltakozó áramú feszültséget kapnak – ez az, amelyet a WAECO PerfectPower sorozat két nagyteljesítményű invertere generál.

A prémium minőség mellett számtalan kényelmi tulajdonság is a felhasználó rendelkezésére áll. Ilyen például a hálózati prioritáskapcsoló és a lágyindítás, amelyek a nagy fogyasztású készülékeket is kíméletesen indítják be. Emellett kábelrendezők, szellőző-adapterek, távirányítók és külső kapcsolók kimenetei, valamint beállítható rögzítőtalp is rendelkezésre állnak.

Hálózati
prioritás-
kapcsoló 230
V-hoz



WAECO PerfectPower
PP 2002

ELŐNYÖK

- Integrált hálózati prioritáskapcsoló
- Nagy csúcsteljesítmény, különösen az erősebb készülékekhez
- Túlterhelés és rövidzárlat elleni védelem
- Külső be/ki kapcsoló
- Kimenet távirányítóhoz
- Egyénileg állítható kapcsos talpak

3.18

WAECO PerfectPower PP 1002 / PP 1004

- Állandó teljesítmény: 1000 W
- Csúcsteljesítmény: 2000 W

PP 1002 // 12 volt // Cikkszám: 910260002

PP 1004 // 24 volt // Cikkszám: 910260028

3.18

WAECO PerfectPower PP 2002 / PP 2004

- Állandó teljesítmény: 2000 W
- Csúcsteljesítmény: 4000 W

PP 2002 // 12 volt // Cikkszám: 9102600027

PP 2004 // 24 volt // Cikkszám: 9102600029

3.30

MCR-9 távirányító

- Szx Max Mé: 58 x 72 x 28 mm
- Tömeg: 40 g
- Kábelhossz: 7,5 m

Cikkszám: 9102600026

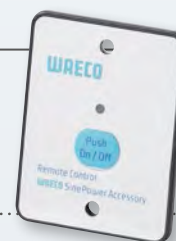

Szép és rendezett: az összes kábel a hátoldalon van



Előlnézet a betáppal és hálózati áram biztosítékával

További tartozékok a 134. oldalon.

KÖNNYŰ, KOMPAKT ÉS EGYSZERŰEN BEÉPÍTHETŐ ZSEBMÉRETŰ INVERTER

A kis méretű mobil fogyasztók, pl. villanyborotvák, kamerák stb., újratölthető akkumulátorai szinte mindig a legrosszabb pillanatban merülnek le. Az aprócska WAECO PocketPower SI 102 inverter nem engedi ezt megtörténni. A jármű 12 V-os akkumulátorától kapja az energiát a készülékek töltéséhez és üzemben tartásához. A praktikus egység 230 V-os szinuszos váltakozó feszültséget hoz létre, amely számtalan alkalmazáshoz megfelelő.



Trapéz

A feszültség egy fokozatos görbét hoz létre, amely a szinuszhullámot szimulálja. Az eredmény: stabil amplitúdójú és frekvenciájú kimeneti feszültség.

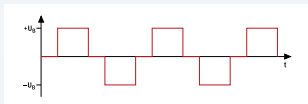

Színusz

A mikroprocesszor pontosan szabályozza a feszültséget. Az eredmény: az otthonihoz hasonló, tökéletesen tiszta szinuszgörbe



Notebookokhoz
és mobil
eszközökhöz



3.29

WAECO PocketPower SI 102

- Módosított színusz (trapéz) feszültség
- Állandó teljesítmény: 100 W
- Csúcs teljesítmény: 200 W
- Rögzítő konzol
- Euro (lapos) aljzat
- Tömeg: 282 g
- Sz x Max Mé:
67 x 43 x 125 mm

Cikkszám: 9105303816

KISTELJESÍTMÉNYŰ FOGYASZTÓKHOZ ÉS HORDOZHATÓ SZÁMÍTÓGÉPEKHEZ AKKUMULÁTORTÖLTŐ

Ha a borotva vagy a kamera akkumulátora akkor merül le, amikor Ön éppen úton van, akkor a járműakkumulátorról történő újratöltésük hihetetlenül praktikus megoldás. A WAECO PocketPower LC univerzális lapoptöltő egy sor más célra is használható. Az legtöbb gyártó laptopját rábízhatja, akárcsak az egyéb hordozható eszközöket, például telefonokat, okostelefonokat, DVD-lejátszókat, GPS-rendszereket stb. A kompakt univerzális töltők azonosítják a csatlakoztatott készüléket, és ennek megfelelően állítják be a töltőfeszültséget.



TERMÉKJELLEMZŐK

- Ideális az alacsony fogyasztású készülékek és hordozható számítógépek mobil használatához
- Könnyű és kompakt kialakítás
- USB -töltőport; kiegészítő mikro USB-csatlakozóval az egyéb hordozható digitális eszközök párhuzamos töltéséhez
- Automatikus feszültségazonosítás

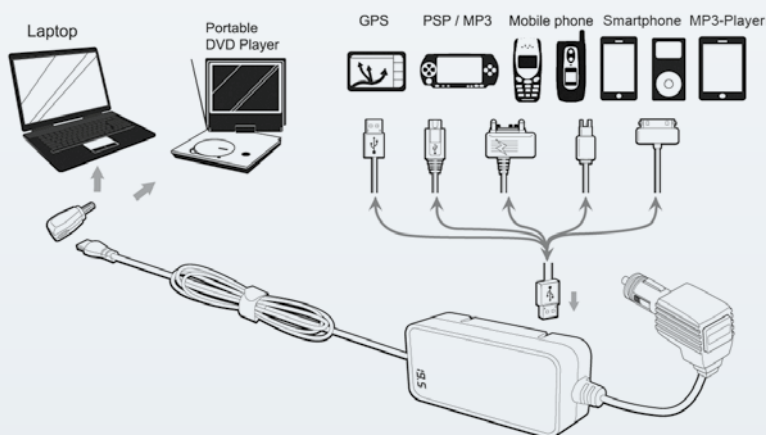
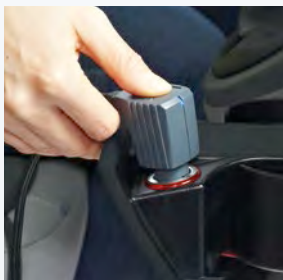

WAECO PocketPower LC

- **Teljesítmény: 90 W**
- 13 adapter több, mint 400 különböző laptophoz
- A megfelelő töltési feszültség automatikus azonosítása
- USB-port és mikro USB-kábel a mobiltelefonok párhuzamos töltéséhez
- Szabadalmaztatott adapterdugók
- Automatikus túlfeszültség és alacsony feszültség elleni védelem
- Tömeg: 255 g
- Sz x Max Mé: 124,8 x 50 x 31,5 mm

Cikkszám: 9102500022



ÉLENJÁRRÓ TÖLTÉSI TECHNOLÓGIA MINDEN RÉSZLETÉBEN TÖKÉLETES!

Ahogy már említettük, elektronikai szakembereinknek az akkumulátortöltők olyan generációját sikerült kifejleszteniük, amely követendő példát mutat a piacnak, és kijelöli a jövőbeli fejlesztések irányát. Gyengéden bánt az akkumulátorral, miközben minden felhasználáshoz megfelelő tudással rendelkezik, könnyen használható, és egy sor kényelmi funkcióval rendelkezik – mi másra lenne szükségünk?



1 mikrokapcsoló

Négy mikrokapcsoló biztosítja a csatlakoztatott akkumulátortípushoz (zselés, AGM vagy nedves akkumulátor) illő töltési karakterisztika kiválasztását. Az átkapcsolási vagy fenntartó töltés az akkumulátorgyártó specifikációival összhangban állítható be.



2 Digitális interfész

Interfész külső vezérlő vagy külső, például a töltő készenléti módba kapcsolására szolgáló kapcsoló csatlakoztatására.



3 Két busz-interfész (minden MCA töltőnél)

Ezt teszi a WAECO PerfectCharge akkumulátortöltőket felkészültté az autópár jelenlegi és jövőbeli fejlesztéseire. Busz-csatlakozóval való kompatibilitásuk különösen könnyűvé teszi, hogy egy akkumulátorérzékelőt csatlakoztasson vagy a kezelő és felügyelő-rendszerbe integrálja őket.

IU0U TÖLTŐK A WAECO-TÓL: NÖVELIK AZ AKKUMULÁTOROK ÉLETTARTAMÁT!

Az indító akkumulátorokat és a segédüzemi akkumulátorokat különböző feladatokra tervezték.

A motor indításához az indító akkumulátoroknak nagy áramot kell biztosítaniuk, majd utána folyamatos kisebb-nagyobb töltési/merítési ciklusoknak vannak kitéve. Az ellátó vagy fedélzeti akkumulátorok ezzel szemben kisebb áramfelvétellel, hosszabb idő alatt merülnek le, majd újra (teljesen) feltöltődnek.

Ez azt jelenti, hogy jóval nagyobb terhelésnek vannak kitéve.

A töltési technológiának ezeket a speciális jellemzőket kell figyelembe vennie, hogy megvédje az akkumulátorokat a károsodástól, és biztosítsa hosszú élettartamukat. A WAECO PerfectCharge új IU0U akkumulátortöltői egyedülálló, hatszakaszos töltési ciklust alkalmaznak. Minden zselés, AGM és nedves akkumulátorhoz optimális töltést biztosítanak, mivel gyorsan, ugyanakkor kíméletesen végzik a feltöltést.

IU0U TÖLTÉSI KARAKTERISZTIKA

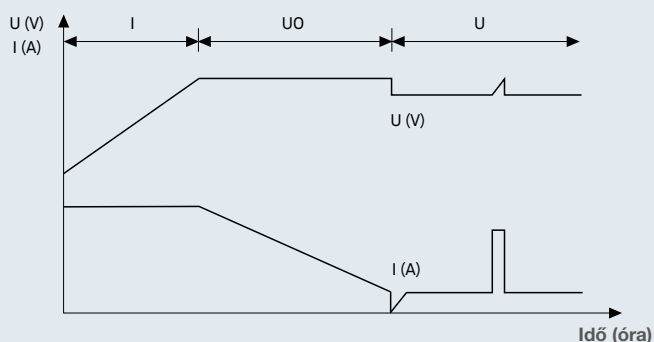

6 szakaszos IU0U töltési karakterisztika

- I fázis:** A lemerült akkumulátort állandó árammal, növekvő feszültséggel töltjük mindaddig, amíg az akkumulátor el nem éri a végleges töltési feszültséget.
- 2 – 4 U0 fázis:** 3 szakaszos abszorpciós feltöltési fázis állandó feszültséggel (U_0). Az akkumulátor töltöttségének meghatározása az első két percben történik, amelyet a fő feltöltési fázis követ. Ez akkor ér véget, ha az akkumulátor teljesen fel van töltve vagy ha a töltőáram 15 percig 1,5 A alatt marad.
- 5 U-fázis:** A töltő fenntartó töltésre kapcsol át.
- 6 Kondicionálás:** A töltő 12 naponta visszakapcsol 1 fázissal hogy felélenkítse az akkumulátort és megakadályozza a szulfátlerakódást.

HŐMÉRSÉKLETKOMPENZÁCIÓ

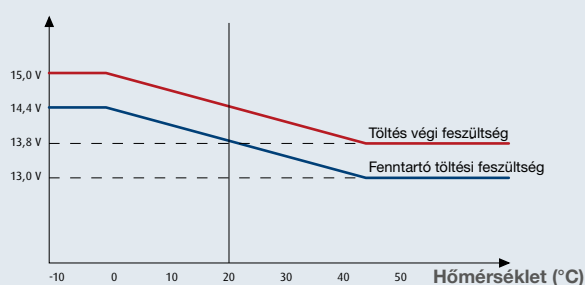

Hőérzékelő/akkuszenzor

Ezek használata akkor javasolt, ha nagyon változékony vagy extrém környezeti hőmérsékletek mellett végzi a töltést. Ennek oka az, hogy az akkumulátor hőmérséklete határozza meg az optimális töltőfeszültséget. Ez csökken magas hőmérsékletnél (akkumulátor gázfejlődésének megakadályozása) és alacsony hőmérsékletnél megfelelően emelkedik (jobb teljes feltöltés).

A hőmérséklet mellett az akkumulátorérzékelő egyéb adatokat is meghatároz, amelyek segítik az akkumulátortöltőt a töltési folyamat optimalizálásában (akkumulátor csatlakozópontjának feszültsége, töltőáram, töltöttségi állapot). Ezáltal kompenzálható a töltőkábelek feszültségvesztése.

KOMPAKT, KÖNNYŰ, GYORSAN BESZERELHETŐ 6 SZAKASZOS IU0U AUTOMATIKUS TÖLTŐK

A WAECO PerfectCharge MCA akkumulátortöltői különösen kíméletesen végzik a töltést, és fel vannak készítve az autópár jövőbeni innovációira is. Könnyedén integrálhatók a Dometic MPC 01 akkumulátorkezelő rendszerbe, amely optimalizálja a töltési folyamatot, és akár 30%-kal is csökkenti a töltési időt. A szériatartozéknak számító busz-interfésznek köszönhetően tökéletesen illeszkedik a létező busz-rendszerekhez.

Csekély súlyával, ultrakompakt kialakításával és praktikusan elhelyezett csavaros saruival a kedvező árú töltő gyorsan és könnyen beszerelhető. Az egész világon működnek, így megfelelők a gyakran és világszerte utazók számára. 110 és 230 volt közötti bemeneti feszültségtartománnyal rendelkeznek, és a bemeneti feszültség csökkenése esetén is biztonságosan végzik a töltést.

Busz interfésszel



MCA 1215

MCA 1280

MCA 1250

TERMÉKJELLEMZŐK

- Kompakt kivitel, kis saját tömeg
- Szériatartozékként busz-interfésszel
- 6 szakaszos IU0U töltési karakterisztika, nedves, zselés és AGM akkumulátorok töltéséhez optimalizálva
- Kompatibilis a Dometic MPC 01 akkumulátorkezelővel
- Készenléti mód funkció a csendes (töltési energia felével történő) töltéshez – például éjszaka vagy kisteljesítményű automatával rendelkező parkolóhelyeken
- Tartozékként távirányító, Hella akkuszenzor és hőérzékelő kapható



Javaslatunk!

Fejlessze WAECO PerfectCharge IU0U akkumulátortöltőjét a testreszabott tartozékokkal, és élvezze a töltési technológia tökéletességét!



3.16

Tartozékok a PerfectCharge készülékekhez

Hőérzékelő, MCA-TS1 // Cikkszám: 9102500036

Hella érzékelő, MCA-HS1 12 V-hoz // Cikkszám: 9102500038

Távirányító, MCA-RC1 // Cikkszám: 9102500037

„Intelligens” akkuszenzor

Ezek használata akkor javasolt, ha nagyon változó vagy extrém környezeti hőmérsékletek mellett végzi a töltést. Ennek oka az, hogy az akkumulátor hőmérséklete határozza meg az optimális töltőfeszültséget. Ez csökken magas hőmérsékletnél (akkumulátor gázfejlődésének megakadályozása) és alacsony hőmérsékletnél megfelelően emelkedik (jobb teljes feltöltés). A hőmérséklet mellett az akkumulátorérzékelő egyéb adatokat is összegyűjt a töltési folyamat optimalizálásához (akkumulátor pólusának feszültsége, töltőáram, töltöttségi állapot). Ezáltal kompenzálható a töltőkábelek feszültségvesztése.

WAECO PERFECTCHARGE TÖLTŐK – A LEGJOBB VÁLASZTÁS AZ ÖN AKKUMULÁTORAIHOZ

Miért fontos, hogy teljesen feltöltse az akkumulátort?

Mert ez a legjobb módja annak, hogy gondoskodjon akkumulátorairól. A limitált kapacitású akkumulátornak fontos, hogy visszanyerje a tőle elvont energia 100%-át. A nem megfelelő újratöltés szulfátlerakódást, ezzel pedig az akkumulátor idő előtti elhasználódását okozza. A PerfectCharge IUOU-töltők biztosítják, hogy az akkumulátor 100%-ban fel legyen töltve. Ez, és a hozzá tartozó karbantartás az, amelyet legalább havonta egyszer biztosítania kell az akkumulátor számára.

Több akkumulátor párhuzamos töltése

Ha egymástól függetlenül használ két vagy több akkumulátort, akkor eltérő lesz a terhelésük. A PerfectCharge modellek, amelyek két vagy három töltőkimenettel rendelkeznek, ennek megfelelően végzik a töltést. A töltés során először a jobban feltöltött akkumulátor szintjére viszi a gyengébb akkumulátort, Ezután mindkét vagy mindhárom akkumulátort ugyanarra a feszültségszintre tölti fel a töltési folyamat végére.

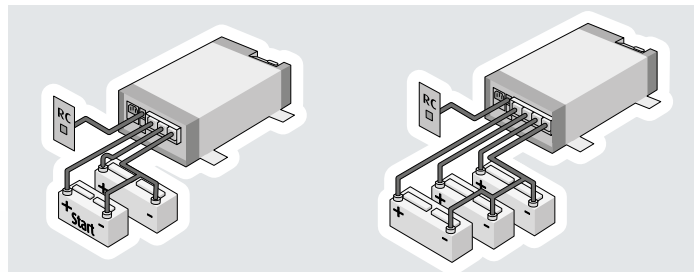

1 akkumulátor töltése + indító akkumulátor / 230 V · 12 V **3.16**

WAECO PerfectCharge MCA 1215

- Akkumulátor kimenetei:
Egy, plusz 1 A kimenet az indító akkumulátorhoz
- Ajánlott akkumulátorkapacitás: 40 – 170 Ah
- **Max. töltőáram: 15 A**
- Tömeg: kb. 1,6 kg

MCA 1215 // 12 V // Cikkszám: 9102500027

2 akkumulátor töltése / 230 V · 24 V **3.16**

WAECO PerfectCharge MCA 2415

- Akkumulátor kimenetei:
kettő
- Ajánlott akkumulátorkapacitás: 40 – 170 Ah
- **Max. töltőáram: 12,5 A**
- Tömeg: kb. 1,6 kg

MCA 2415 // 24 V // Cikkszám: 9102500032

2 akkumulátor töltése + indító akkumulátor / 230 V · 12 V **3.16**

WAECO PerfectCharge MCA 1225

- Akkumulátor kimenetei:
Kettő, plusz 1 A kimenet az indító akkumulátorhoz
- Ajánlott akkumulátorkapacitás: 75 – 300 Ah
- **Max. töltőáram: 25 A**
- Tömeg: kb. 1,7 kg

MCA 1225 // 12 V // Cikkszám: 9102500028

2 akkumulátor töltése + indító akkumulátor / 230 V · 12 V **3.16**

WAECO PerfectCharge MCA 1235

- Akkumulátor kimenetei:
Kettő, plusz 1 A kimenet az indító akkumulátorhoz
- Ajánlott akkumulátorkapacitás: 100 – 400 Ah
- **Max. töltőáram: 35 A**
- Tömeg: kb. 1,9 kg

MCA 1235 // 12 V // Cikkszám: 9102500029

3 akkumulátor töltése / 230 V · 12 V **3.16**

WAECO PerfectCharge MCA 1250

- Akkumulátor kimenetei: három
- Ajánlott akkumulátorkapacitás: 150 – 600 Ah
- **Max. töltőáram: 50 A**
- Tömeg: kb. 3,1 kg

MCA 1250 // 12 V // Cikkszám: 9102500030

3 akkumulátor töltése / 230 V · 12 V **3.16**

WAECO PerfectCharge MCA 1280

- Akkumulátor kimenetei: három
- Ajánlott akkumulátorkapacitás: 200 – 800 Ah
- **Max. töltőáram: 80 A**
- Tömeg: kb. 4 kg

MCA 1280 // 12 V // Cikkszám: 9102500031

3 akkumulátor töltése / 230 V · 24 V **3.16**

WAECO PerfectCharge MCA 2425

- Akkumulátor kimenetei: három
- Ajánlott akkumulátorkapacitás: 75 – 300 Ah
- **Max. töltőáram: 25 A**
- Tömeg: kb. 2,9 kg

MCA 2425 // 24 V // Cikkszám: 9102500033

3 akkumulátor töltése / 230 V · 24 V **3.16**

WAECO PerfectCharge MCA 2440

- Akkumulátor kimenetei: három
- Ajánlott akkumulátorkapacitás: 100 – 400 Ah
- **Max. töltőáram: 40 A**
- Tömeg: kb. 3,9 kg

MCA 2440 // 24 V // Cikkszám: 9102500034

IU TÖLTŐKONVERTEREK AKKUMULÁTORTÖLTÉS VEZETÉS KÖZBEN



Sok járműtulajdonos elvárja az elektromos generátortól, hogy menet közben újratöltse az ellátó (munka) akkumulátorokat. Azonban amikor az akkumulátor elkezd rosszabbul működni, akkor gyorsan rájönnek, hogy ez nem mindig működik így. Ennek oka a nem megfelelő, túl kis keresztmetszetű kábelezés. A WAECO PerfectCharge IU töltőkonverter megoldja ezt a problémát, és menet közbeni optimális töltést biztosít.

Három teljesítményszintben kapható.



WAECO PerfectCharge

Az IU töltőkonverter egyszerűen beépíthető az indító és a segédüzemi akkumulátorok kábelezésébe.

A töltőfeszültség 14,2 V-ra növelésével biztosítja a menet közbeni optimális töltést. A konverter külső, pl. a generátortól vagy egy 12 V-os kapcsolótól érkező D+ vezérlőjellel kapcsolható be vagy ki. A töltőkonverter emellett a feszültséget is stabilizálja. Ezért ideális az érzékeny 12 V-os készülékekhez (pl. navigációs rendszerekhez, LCD-monitorokhoz), amelyeknek állandó és stabil feszültségre van szükségük. Annak érdekében, hogy élvezhesse a stabilizáló hatást, az IU töltőkonverter a készülékek tápkábelébe kerül beépítésre.

Az egység kompenzálja a 8 és 16 volt közötti túl magas vagy túl alacsony bemenő feszültséget, ezáltal megakadályozza a csatlakoztatott készülék hibáját vagy károsodását.

IDEÁLIS A SEGÉDÜZEMI AKKUMULÁTOR FELTÖLTÉSÉHEZ VEZETÉS KÖZBEN

3.16

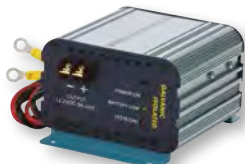

WAECO PerfectCharge DC08



WAECO PerfectCharge DC20



WAECO PerfectCharge DC40

WAECO PerfectCharge DC08 / DC20 / DC40

Töltőkonverterek és akkumulátortöltők három teljesítményszintben:
8 A, 20 A és 40 A

- Bemeneti feszültség: 12 V DC
- Bemeneti feszültségtartomány: 8 – 16 volt DC
- Kimeneti áram: **8 A** (DC08), **20 A** (DC 20), **40 A** (40 DC)
- Kimeneti feszültség: 14,2 volt DC ± 0,1 volt
- Hatásfok: max 87%
- Pulzálás és zaj: 20 mA
- Tömeg: 0,75 kg (DC08), 1,2 kg (DC20), 2,1 kg (DC 40)
- Szx Max Mé:
115 x 70 x 100 (DC08)
115 x 70 x 160 (DC20)
115 x 70 x 270 (DC40)
- Tanúsítvány: e-tanúsítvány (gépjárművekre vonatkozó EMC-irányelv)

DC08 // 8 A // 12 V » 12 V // Cikkszám: 9102500055

DC20 // 20 A // 12 V » 12 V // Cikkszám: 9102500045

DC40 // 40 A // 12 V » 12 V // Cikkszám: 9102500056

WAECO
by Dometic GROUP



TERMÉKJELLEMZŐK

- Akkumulátor teljes feltöltése menet közben
- Stabilizálja az érzékeny, 12 V-os készülékek feszültségét
- Nagy hatásfok
- Elektromosan szigetelt
- Tiszta kimeneti feszültség
- Párhuzamos üzemeltetés lehetséges
- Külső kapcsoló használható

TÖKÉLETES FESZÜLTÉG MINDEN IDŐBEN

DC/DC ÁTALAKÍTÓK

MINDEN ALKALMAZÁSHOZ



Olcsó, ultrakompakt feszültségátalakítók kapcsolóüzemű kialakítással, 12 V-os készülékek 24 V-os áramkörben való használatához.

Az olcsó átalakítók (PerfectPower DCDC 06 – DCDC 24) gyakran tökéletesen alkalmasak a 12 V-os készülékek 24 V-os áramkörben való üzemeltetéséhez. A számítógépeknek, monitoroknak, mérőeszközöknek és egyéb érzékeny készülékeknek **állandó és stabil feszültségre van szükségük**, amely kompenzálja a feszültségingadozást.

A megoldás: feszültségátalakítók és töltőkonverterek elektromosan szigetelt bemeneti és kimeneti feszültséggel (PerfectPower DCDC 10 – DCDC 40 vagy PerfectCharge DC 08 – DC 40). A kiváló minőségű DC/DC átalakítók a segédüzemi akkumulátorok menet közbeni gyors és kíméletes feltöltéséhez is használhatók. A PerfectCharge töltőkonverterek 14,2 V-os kimeneti feszültségükkel a legjobb megoldást kínálják erre a célra.



DCDC 06



DCDC 12



DCDC 24

3.18

WAECO PerfectPower DCDC 06 / DCDC 12 / DCDC 24

Feszültségátalakítók 24 V-ról 12 V-ra

- Kapcsolóüzemű technológia
- Nagy hatásfok (akár 90%)
- Csekély mértékű hőfejlődés
- Kompakt kivitel, kis saját tömeg
- Könnyen beszerelhető: kapcsos rögzítőrendszer

DCDC 06, 6 A, 24 V » 12 V // Cikkszám: 9103555787

DCDC 12, 12 A, 24 V » 12 V // Cikkszám: 9103555788

DCDC 24, 24 A, 24 V » 12 V // Cikkszám: 9103555789

TERMÉKJELLEMZŐK

- Olcsó és ultrakompakt
- Kapcsolóüzemű kialakítással, 12 V-os készülékek 24 V-os áramkörben való használatához.
- Egyszerűen rögzíthető a kapcsos rögzítőrendszerrel
- e-tanúsítás (EMC / gépjárművekre vonatkozó irányelvek)

Kiváló minőségű feszültségátalakítók elektronikusan elválasztott bemeneti és kimeneti feszültséggel

Ideális feszültségstabilizáló a legérzékenyebb 12 V-os vagy 24 V-os készülékekhez. Kompenzálja a fedélzeti hálózat túl magas vagy túl alacsony feszültségét, stabil kimeneti feszültséget biztosít. Segédüzemi akkumulátorok töltésére is használható.

3.18

WAECO PerfectPower DCDC 10 / DCDC 20 / DCDC 40

Feszültségátalakítók elektronikusan elválasztott bemeneti és kimeneti feszültséggel

- Stabil, elektronikusan szabályozott kimeneti feszültség ($\pm 0,1$ V)
- Nagy hatásfok (87%)
- Több töltőkonverter párhuzamos üzemeltetése lehetséges
- Külső kapcsolóval is használható: az átalakító kézi aktiválásához/ kikapcsolásához vagy csatlakozás a D+-hoz, hogy a generátorral automatikusan be- vagy kikapcsolja a töltőkonvertert
- Az autópárházhoz optimalizált EMC
- Öt modell közül választhat:
 - 12 V · 24 V (10 A)
 - 12 V · 24 V (20 A)
 - 24 V · 24 V (10 A)
 - 24 V · 12 V (20 A)
 - 24 V · 12 V (40 A)

DCDC 10, 10 A, 12 V » 24 V // Cikkszám: 9102500057

DCDC 20, 20 A, 12 V » 24 V // Cikkszám: 9102500058

DCDC 10, 10 A, 24 V » 24 V // Cikkszám: 9102500061

DCDC 20, 20 A, 24 V » 12 V // Cikkszám: 9102500059

DCDC 40, 40 A, 24 V » 12 V // Cikkszám: 9102500060



DCDC 10



DCDC 20



DCDC 40

Ideális
érzékeny
elektronikus
készülékek-
hez

TERMÉKJELLEMZŐK

- DC/DC feszültségátalakítás
12 · 24 V / 24 · 12 V / 24 · 24 V
- Stabil kimeneti feszültséget ($\pm 0,1$ V) biztosít
- Segédüzemi akkumulátorok gyors és kíméletes feltöltése menet közben
- Több töltőkonverter párhuzamos üzemeltetése lehetséges
- Külső kapcsolóval is használható
- Elektromosan szigetelt
- E-tanúsítás (EMC / gépjárművekre vonatkozó irányelvek)



FITNESZEDZÉS AKKUMULÁTOROK SZÁMÁRA FELTÖLTÉS, KONDICIONÁLÁS, KARBANTARTÁS

Hosszú élettartam és mindig teljes kapacitás: A járművek örökéletű akkumulátorának álma most valósággá válik.

A PerfectBattery BC 100 akkumulátor-kondicionáló a vezetés kíméletes szimulálásával tartja karban a 12 V-os ólomakkumulátorokat. Ennek eredményeként a teljes kapacitás még hosszabb állásidő után is megőrizhető.

A kondicionáló töltőkészüléként vagy ideiglenes tápegységként is használható. (pl. akkucserénél)

A PerfectBattery BR 12 akkumulátorfrissítő megakadályozza a szulfát lerakódását, amely az akkumulátor idő előtti elöregedését és meghibásodását okozná. Rendszeres edzéssel többszöröseire növeli az akkumulátor élettartamát. Még a meghibásodottnak tűnő akkumulátorokat is újra működésbe hozza.



3.28

WAECO PerfectBattery BC 100

Akkumulátor-kondicionáló.

Hosszú ideig tartó állásidő esetén is tökéletes állapotban tartja a 12 V-os ólomakkumulátorokat, emellett akkumulátortöltőként is szolgál vagy átveszi az áramellátást az indító akkumulátor cseréjekor.

- A 10 és 150 Ah közötti kapacitással rendelkező akkumulátorokat kondicionálja
- A 10 és 30 Ah közötti kapacitással rendelkező akkumulátorokat tölti fel
- Ideiglenes tápegységként is használható



Cikkszám: 9102500044



ELŐNYÖK

- Hosszabb élettartam a 12 V-os savas ólomakkumulátorok számára
- Több évig megőrzi a teljes kapacitást
- Megakadályozza a hidegindításból fakadó problémákat
- Csökkenti a veszélyes hulladékot
- Ideális az időszakos járművekhez (veterán autók, motorkerékpárok, lakóautók, csónakok)



3.28

WAECO PerfectBattery BR 12

Akkumulátor-frissítő.

Megakadályozza az akkumulátor szulfátlerakódás által okozott idő előtti meghibásodását, és újra működésbe hozza a tönkrementnek tűnő akkumulátorokat.

- Egyszerűen csatlakozik az akkumulátor negatív és pozitív pólusához
- A szulfátlerakódás megakadályozásával növeli az akkumulátor élettartamát
- Újra működésbe hozza az esetlegesen meghibásodott akkumulátorokat

Cikkszám: 9103556045

SZULFÁTLERAKÓDÁS – BELSŐ MÉREG AZ AKKUMULÁTOR SZÁMÁRA

A szulfátlerakódás az ólomakkumulátorok idő előtti meghibásodásához vezet, mivel csökkenti az akkumulátorlemez hatékony felületét. **Eredmény:** csökken a kapacitás, és ezzel az indítási képesség is. Az akkumulátortöltő nem segít ebben a helyzetben. Ha lecsökkent a lemezfelület, akkor az akkumulátor nem lesz képes arra, hogy elegendő áramot vegyen fel.

Az akkumulátorfrissítő csírájában fojtja el a problémát: eltávolítja a lemezekre lerakódott szulfátkristályokat, és megakadályozza az újak kialakulását. Ismét nő a hatékony lemezfelület és az akkumulátor kapacitása.

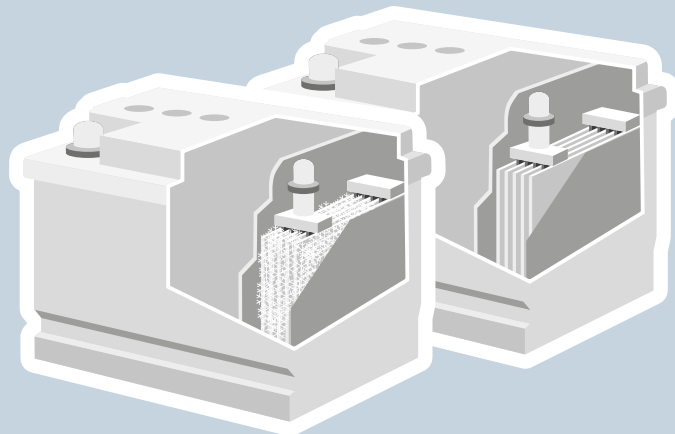

DOMETIC GENERÁTOROK

230 V – BÁRHOL, BÁRMIKOR

A Dometic generátorok megbízható áramellátást biztosítanak minden olyan helyen, ahol a hálózati áramellátás nem lehetséges. Ezáltal nélkülözhetetlen azok számára, aki útközben maximális függetlenségre vágnak.

A magas teljesítmény, a mérsékelt üzemanyag-fogyasztás és a kiváló termékminőség azok a tulajdonságok, amelyeket az összes Dometic generátortól elvárhat. A kínálat 2000 és 6200 W közötti, benzinnel, dízellel vagy LPG-vel üzemeltethető modelleket tartalmaz. Változó fordulatszámuknak köszönhetően a TEC 29, TEC 29LPG, TEC 60 és TEC 60LPG modellek különösen csendesek és üzemanyag-takarékosak. A TEC sorozat állandó mágnesekkel felszerelt összes generátora nagyon könnyű és kompakt is. A TEC sorozat további kényelmi jellemzője az autostart funkció. Ha alacsony az akkumulátor töltöttsége, akkor ez a funkció biztosítja, hogy a generátor automatikusan bekapcsoljon az akkumulátor utántöltéséhez. Az összes Dometic generátor vezetékes távirányítóval rendelkezik.



TERMÉKJELLEZŐK

- Nagy tartós teljesítmény
- Alkalmas a Dometic klímaberendezések táplálására
- Távirányítóval (vezetékes)
- TEC modellek: Autostart funkció az akkumulátor automatikus újratöltéséhez
- Benzinnel üzemeltetett TEC modellek: változó fordulatszám, gazdaságos üzemanyag-fogyasztás, alacsony zajszintű üzemeltetés



- T modell és dízel TEC modellek: állandó fordulatszám



LPG GENERÁTOR:

TEC 29LPG – LPG-vel történő üzemeltetéshez. Ugyanazok az előnyök és teljesítmény, mint a piacvezető TEC 29 esetében. Minimális zaj- és füst kibocsátás, nagyon magas hatásfok.

LPG
legalább
60%-os
propántartalommal



változó
fordulát



Dometic TEC 29LPG

2,6 kW-os generátor 230 V-os váltakozó áramhoz, LPG üzemű

- Kimeneti feszültség: 230 volt AC $\pm 1\%$ (folyamatos) / tiszta szinuszfeszültség
- Állandó teljesítmény: 2600 W, csúcsteljesítmény: 2900 W
- Tömeg: 44 kg

Cikkszám: 9102900179

HAGYOMÁNYOS BENZINES GENERÁTOROK:

TEC 29 – rendkívül kompakt

benzines generátor Csupán 44 kg és az optimalizált méret által könnyedén elhelyezhető. Ideális a jármű padlója alá szereléshez. 2600 W-os folyamatos teljesítményt biztosít, emellett különösen hatékony és csendes. Piacvezető termék!



3.39

T2500 H – olcsó, megbízható

benzines generátor A jármű padlója alá vagy tárolóládába történő beszerelés. Folyamatos 2000 W-os teljesítmény. Távirányítóval és rögzítőanyaggal szállítjuk.



Hagyományos ólommentes benzin

3.39

Dometic TEC 29

2,6 kW-os generátor 230 V-os váltakozó áramhoz, benzin üzemű

- Kimeneti feszültség: 230 volt AC $\pm 1\%$ (folyamatos) / tiszta szinuszfeszültség
- Állandó teljesítmény: 2600 W, csúcsteljesítmény: 2900 W
- Tömeg: 44 kg

Cikkszám: 9102900200

Dometic T 2500H

2,0 kW-os generátor 230 V-os váltakozó áramhoz, benzin üzemű

- Kimeneti feszültség: 230 volt AC $\pm 10\%$ (folyamatos) / tiszta szinuszfeszültség
- Állandó teljesítmény: 2000 W, csúcsteljesítmény: 2200 W
- Tömeg: 50 kg

Cikkszám: 9102900005

DÍZELGENERÁTOROK

TEC 30EV – üzemanyagtakarékos

dízel generátor Csak 0,7 liter/óra dízelfogyasztás. Kiváló hangszigetelés az alacsony zajszintű üzemeltetéshez. Az ultramodern inverteres technika megakadályozza a csatlakoztatott fogyasztók tápfeszültség-ingadozását.



3.39

TEC 40D – Erős, mégis halk dízel.

Folyamatos 3500 W-os teljesítmény. Megbízható, üzemanyag-takarékos és a maga nemében kifejezetten csendes dízelgenerátor (csupán 64 dBA 7 méteres távolság esetén). Már bizonyított a profi felhasználásnál.



Folyamatos 3500 W-os teljesítmény!

3.39

Dometic TEC 30EV

2,5 kW-os generátor 230 V-os váltakozó áramhoz, dízel üzemű

- Kimeneti feszültség: 230 volt AC $\pm 1\%$ (folyamatos) / tiszta szinuszfeszültség
- Állandó teljesítmény: 2500 W, csúcsteljesítmény: 2900 W
- Tömeg: 70 kg

Cikkszám: 9102900033

Dometic TEC 40D

3,5 kW-os generátor 230 V-os váltakozó áramhoz, dízel üzemű

- Kimeneti feszültség: 230 volt AC $\pm 1\%$ (folyamatos) / tiszta szinuszfeszültség
- Állandó teljesítmény: 3 500 W, csúcsteljesítmény: 3900 W
- Tömeg: 96,5 kg

Cikkszám: 9102900201

HAGYOMÁNYOS ÓLOMMENTES BENZIN / LPG GENERÁTOR

TEC 60 / TEC 60LPG:

Bőséges áramellátás benzinnel vagy LPG-vel Folyamatosan biztosított 6200 W-os teljesítménye mellett elképesztően csendes és üzemanyag-takarékos. Tiszta szinuszfeszültség és magas csúcsteljesítmény, köszönhetően a bevált invertertechnológiának!



3.39

Dometic TEC 60 / TEC 60LPG

6,2 kW-os generátor, normál benzin vagy LPG üzem

- Magas tartós teljesítmény (6,2 kW), alacsony fogyasztás
- Robusztus kialakítás rozsdamentes acél házban
- Távirányító (vezetékes) megvilágított kijelzővel

Hagyományos ólommentes benzin // Cikkszám: 9102900229
LPG // Cikkszám: 9102900230

3.30 // WAECO SinePower

Szinuszinverterek

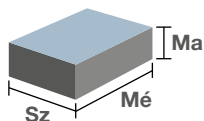

	MSI 212 / MSI 224	MSI 412 / MSI 424	MSI 912 / MSI 924
Cikkszám:	9102600124 9102600125	9102600126 9102600127	9102600111 9102600112
Bemeneti feszültség (V DC)	12 (11 – 15 V) 24 (22 – 30 V)	12 (11 – 15 V) 24 (22 – 30 V)	12 (10,5 – 16 V) 24 (21 – 32 V)
Kimeneti feszültség (V DC) alak	230 / tisztá szinuszhullám	230 / tisztá szinuszhullám	230 / tisztá szinuszhullám
Kimeneti frekvencia (Hz)	50	50	50
Nyugalmi áramfelvétel (A)	0,6 / 0,5	0,6 / 0,5	1,8 / 1,0
Készenléti áramfelvétel (A)	–	–	0,5 / 0,3
Állandó teljesítmény (W)	150	350	900
Csúcsteljesítmény (watt)	300	700	1600
Hatásfok max. (%)	90	90	92
Méreték (Sz x Ma x Mé, mm)	124 x 49 x 199	124 x 49 x 199	197,5 x 94,3 x 291
Tömeg (kg, kb.)	0,82	0,82	3
Beépített hálózati prioritásáramkörrel feszültségzinkronizációval	–	–	–
Vizsgálati tanúsítványok	e-tanúsítás (EMC / gépjárművekre vonatkozó irányelvek)		
Védettség	IP 21-nak megfelelő		
Tartozékok			
DC csatlakozókábel	–	–	9102700001
Standard MCR-9 távirányító	–	–	9102600026
Komfort MCR-7 távirányító	–	–	9102600001
VS-230 hálózati prioritáskapcsoló	–	–	9103556043

330

- Külön vásárolható tartozékok
MSI 912 – MSI 3524 készülékekhez
Standard MCR-9 távirányító

Cikkszám: 9102600026



3.30

- Külön vásárolható tartozékok
MSI 912 – MSI 3524 készülékekhez
Komfort MCR-7 távirányító

Cikkszám: 9102600001







MSI 1312 / MSI 1324	MSI 1812 / MSI 1824	MSI 1812T / MSI 1824T	MSI 2312T / MSI 2324T	MSI 3512T / MSI 3524T
9102600113 9102600114	9102600115 9102600116	9102600117 9102600118	9102600119 9102600120	9102600121 9102600122
12 (10,5 – 16 V) 24 (21 – 32 V)	12 V (10,5 – 16 V) 24 V (21 – 32 V)	12 (10,5 – 16 V) 24 (21 – 32 V)	12 (10 – 16 V) 24 (20 – 32 V)	12 (10 – 16 V) 24 (20 – 32 V)
230 / tisztá szinusz hullám	230 / tisztá szinusz hullám	230 / tisztá szinusz hullám	230 / tisztá szinusz hullám	230 / tisztá szinusz hullám
50	50	50	50	50
2,1 / 1,1	2,1 / 1,1	2,1 / 1,1	3,1 / 1,5	2,7 / 1,3
0,5 / 0,3	0,5 / 0,3	0,5 / 0,3	1,1 / 0,7	1,1 / 0,7
1300	1800	1800	2300	3500
2400	3200	3200	4000	6000
92	92	92	92	92
197,5 x 94,3 x 324,6	197,5 x 94,3 x 376	197,5 x 94,3 x 406	283 x 128,4 x 436	283 x 128,4 x 496
4	5	6,5	7,5	9
-	-	•	•	•
e-tanúsítás (EMC / gépjárművekre vonatkozó irányelvek)				
IP 21-nak megfelelő				
9102700002	9102700002	9102700002	9102700004	Kérésre
9102600026	9102600026	9102600026	9102600026	9102600026
9102600001	9102600001	9102600001	9102600001	9102600001
9103556043	-	-	-	-

3.18 // WAECO PerfectPower

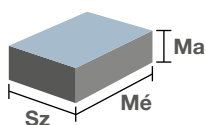
Inverterek



Cikkszám:	PP 152 / PP 154	PP 402 / PP 404	PP 602 / PP 604	PP 1002 / P 1004	PP 2002 / PP 2004
	9105303791 / 9105303794	9105303796 / 9105303799	9105303801 / 9105303804	9102600002 / 9102600028	9102600027 / 9102600029
Bemeneti feszültség (V DC)	12 (11 – 15) / 24 (22 – 30)				
Kimeneti feszültség/alak (V AC)	230 / módosított szinuszhullám \square \square				
Kimeneti frekvencia (Hz)	50	50	50	50	50
Nyugalmi áramfogyasztás (A)	0,25	0,25	0,25	< 0,8	< 1,5
Állandó teljesítmény (W)	150	350	550	1000	2000
Csúcsteljesítmény (W)	350	700	1100	2000	4000
Hűtés	Ventilátor				
Hatásfok max. (%)	90	90	90	85	85
Hálózati prioritás	–	–	–	•	•
Méret (Sz x Ma x Mé, mm)	129 x 71 x 177	129 x 71 x 192	129 x 71 x 237	176 x 95 x 338	176 x 95 x 443
Tömeg (kg, kb.)	0,84	0,99	1,4	3,5	5
Vizsgálati tanúsítványok	e-tanúsítás (EMC / gépjárművekre vonatkozó irányelvek)				
Védettség	IP 21-nek megfelelő				
 Külön vásárolható tartozékok					
DC csatlakozókábel	–	–	–	9102700005	9102700006
Standard MCR-9 távirányító	–	–	–	9102600026	9102600026

3.28 // WAECO PerfectBattery

Akkumulátor-karbantartás

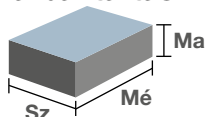

Cikkszám:	BC 100	BR 12
	9102500044	9103556045
Bemeneti feszültség (V AC vagy DC)	230 (180 – 253)	12
Bemeneti frekvencia (Hz)	50 – 60	–
Bekapcsolási feszültség (V)	–	> 12,6 ± 0,2
Készenléti áramfelvétel (mA)	–	< 0,2
Akkumulátor csatlakozás	1	1
Töltés végi feszültség (V DC)	13,8	–
Fenntartó töltési feszültség	13,0	–
Töltésszabályozás	3 LED	–
Max. töltőáram (A)	1,0	–
Üzemi hőmérséklet (°C)	-20 – +50	–
Méret (Sz x Ma x Mé, mm)	70 x 100 x 60	100 x 67 x 25
Tömeg (kg, kb.)	0,45	0,12
Minőségjellemzők	Túlterhelés és rövidzárlat elleni védelem	
Vizsgálati tanúsítványok	–	e-tanúsítás (EMC / gépjárművekre vonatkozó irányelvek)

Smart inverter Laptoptöltő

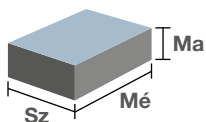

Cikkszám:

3.29 // WAECO
PocketPower
smart inverter



SI102

9105303816

3.29 // WAECO
PocketPower laptoptöltő



PocketPower LC

9102500022

Bemeneti feszültség (V DC)

12 (11 – 15 V)

12 – 24
10 A max.

Kimeneti feszültség (V AC)
jelalak

230 /
módosított szinuszhullám
(trapéz)

12 V / 15 V / 16 V / 18
V (18,5 V) / 19 V (19,5 V) /
20 V / 24 V DC

Kimeneti frekvencia (Hz)

50

-

Nyugalmi áramfogyasztás (A)

< 0,4

-

Állandó teljesítmény (watt)

100

90

Csúcsteljesítmény (watt)

200

-

Hatásfok max. (%)

90

-

Méret (Sz x Ma x Mé, mm)

67 x 43 x 125

124,8 x 50 x 31,5

Tömeg (kg, kb.)

0,282

0,255

Vizsgálati tanúsítványok

e-tanúsítás (EMC / gépjárművekre vonatkozó irányelvek)



3.30

➔ Külön vásárolható tartozékok a PP 1002 / PP 1004 és PP 2002 / PP 2004 termékekhez **MCR-9 standard távirányító**

Cikkszám: 9102600026

IU0U automatikus töltők

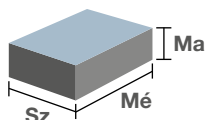

Cikkszám:	9102500027	9102500028	9102500029	9102500030	9102500031
Akku kimenet	1 + 1	2 + 1	2 + 1	3	3
Bemeneti feszültség (V)	90 – 260				
Kimeneti feszültség (V)	–				
Frekvencia (Hz)	50 – 60				
Töltés végi feszültség (V)	14,4 / 14,7				
Fenntartó töltési feszültség (V)	13,8				
Ajánlott akkumulátorkapacitás (Ah)	40 – 170	75 – 300	100 – 400	150 – 600	200 – 800
U0 fázis korlátozása (óra)	8 vagy 16				
Hatásfok max. (%)	92				
Töltőáram (A)	15	25	35	50	80
Üzemi hőmérséklet (°C)	-20 – +50				
Méret (Sz x Ma x Mé, mm)	179 x 63 x 238	179 x 63 x 238	179 x 63 x 274	208,5 x 75 x 283	208,5 x 75 x 303
Tömeg (kg)	1,6	1,7	1,9	3,1	4
6 szakaszos töltési karakterisztika	•	•	•	•	•
Túlterhelés / rövidzárlat elleni védelem	•	•	•	•	•
Alvó üzemmód	Távírányító vagy a készülék mikrokapcsolójának használatával				
Akkumulátortípusok	Savas ólomakkumulátorok (elektrolitos, zselés, AGM)				
Vizsgálati tanúsítványok	-	-	-	-	-
Védettség	IP 21-nak megfelelő				
☰ Külön vásárolható tartozékok					
MCA-TS1 hőmérsékletérzékelő	9102500036	9102500036	9102500036	9102500036	9102500036
MCA-RC1 távirányító	9102500037	9102500037	9102500037	9102500037	9102500037
MPC 01 akkumulátorvezérlő	9102500073	9102500073	9102500073	9102500073	9102500073
Hella MCA-HS1 érzékelő	9102500038	9102500038	9102500038	9102500038	9102500038

3.16 // WAECO PerfectCharge



	MCA 1215	MCA 1225	MCA 1235	MCA 1250	MCA 1280
Cikkszám:	9102500027	9102500028	9102500029	9102500030	9102500031
Akku kimenet	1 + 1	2 + 1	2 + 1	3	3
Bemeneti feszültség (V)	90 – 260				
Kimeneti feszültség (V)	–				
Frekvencia (Hz)	50 – 60				
Töltés végi feszültség (V)	14,4 / 14,7				
Fenntartó töltési feszültség (V)	13,8				
Ajánlott akkumulátorkapacitás (Ah)	40 – 170	75 – 300	100 – 400	150 – 600	200 – 800
U0 fázis korlátozása (óra)	8 vagy 16				
Hatásfok max. (%)	92				
Töltőáram (A)	15	25	35	50	80
Üzemi hőmérséklet (°C)	-20 – +50				
Méret (Sz x Ma x Mé, mm)	179 x 63 x 238	179 x 63 x 238	179 x 63 x 274	208,5 x 75 x 283	208,5 x 75 x 303
Tömeg (kg)	1,6	1,7	1,9	3,1	4
6 szakaszos töltési karakterisztika	•	•	•	•	•
Túlterhelés / rövidzárlat elleni védelem	•	•	•	•	•
Alvó üzemmód	Távírányító vagy a készülék mikrokapcsolójának használatával				
Akkumulátortípusok	Savas ólomakkumulátorok (elektrolitos, zselés, AGM)				
Vizsgálati tanúsítványok	-	-	-	-	-
Védettség	IP 21-nak megfelelő				

Feszültségátalakítók

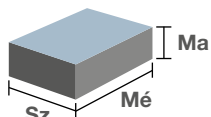







Cikkszám:	DCDC 10	DCDC 20	DCDC 10	DCDC 20	DCDC 40
Cikkszám:	9102500057	9102500058	9102500061	9102500059	9102500060
Bemeneti feszültség (V DC)	12	12	24	24	24
Bemeneti feszültségtartomány (V DC)	8 – 16	8 – 16	20 – 32	20 – 32	20 – 32
Kimeneti áram (A)	10	20	10	20	40
Kimeneti feszültség (V)	27,6 ± 0,1	27,6 ± 0,1	27,6 ± 0,1	13,8 ± 0,1	13,8 ± 0,1
Hatásfok (%)	87	87	87	87	87
Hullámosság és zaj (mA)	40	40	40	20	20
Méret (Sz x Ma x Mé, mm)	115 x 70 x 155	115 x 70 x 240	115 x 70 x 140	115 x 70 x 155	115 x 70 x 240
Tömeg (kg, kb.)	1,2	1,9	1,0	1,2	1,9
Vizsgálati tanúsítványok	e-tanúsítás (EMC / gépjárművekre vonatkozó irányelvek)				

3.18 // WAECO PerfectPower

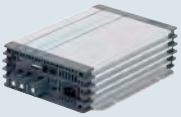

	DCDC 10	DCDC 20	DCDC 10	DCDC 20	DCDC 40
Cikkszám:	9102500057	9102500058	9102500061	9102500059	9102500060
Bemeneti feszültség (V DC)	12	12	24	24	24
Bemeneti feszültségtartomány (V DC)	8 – 16	8 – 16	20 – 32	20 – 32	20 – 32
Kimeneti áram (A)	10	20	10	20	40
Kimeneti feszültség (V)	27,6 ± 0,1	27,6 ± 0,1	27,6 ± 0,1	13,8 ± 0,1	13,8 ± 0,1
Hatásfok (%)	87	87	87	87	87
Hullámosság és zaj (mA)	40	40	40	20	20
Méret (Sz x Ma x Mé, mm)	115 x 70 x 155	115 x 70 x 240	115 x 70 x 140	115 x 70 x 155	115 x 70 x 240
Tömeg (kg, kb.)	1,2	1,9	1,0	1,2	1,9
Vizsgálati tanúsítványok	e-tanúsítás (EMC / gépjárművekre vonatkozó irányelvek)				

3.16 // WAECO PerfectCharge IU töltőkonverterek

					
MCA 2415	MCA 2425	MCA 2440	DC 08	DC 20	DC 40
9102500032	9102500033	9102500034	9102500055	9102500045	9102500056
2	3	3	-	-	-
-	90 – 260	-	-	12 (8 – 16)	-
-	-	-	-	14,2 ± 0,1	-
-	50 – 60	-	-	-	-
-	28,8 / 29,4	-	-	-	-
-	27,6	-	-	-	-
40 – 170	75 – 300	100 – 400	-	-	-
-	8 vagy 16	-	-	-	-
-	92	-	-	87	-
12,5	25	40	8	20	40
-	-20 – +50	-	-	-	-
179 x 63 x 238	208,5 x 75 x 283	208,5 x 75 x 303	115 x 70 x 100	115 x 70 x 160	115 x 70 x 270
1,6	2,9	3,9	0,75	1,2	2,1
•	•	•	-	-	-
•	•	•	-	-	-
Távírányító vagy a készülék mikrokapcsolójának használatával			-	-	-
Savas ólomakkumulátorok (elektrolitos, zselés, AGM)			-	-	-
-	-	-	e-tanúsítás (EMC / gépjárművekre vonatkozó irányelvek)		
IP 21-nak megfelelő			-	-	-
9102500036	9102500036	9102500036	-	-	-
9102500037	9102500037	9102500037	-	-	-
-	-	-	-	-	-
-	-	-	-	-	-

3.18 // WAECO PerfectPower

Feszültségátalakítók

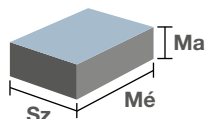

Cikkszám:

DCDC 06	DCDC 12	DCDC 24
9103555787	9103555788	9103555789

Bemeneti feszültség (V DC)

20 – 30	20 – 30	20 – 30
---------	---------	---------

Bemeneti nyugalmi áramfelvétel (mA)

8	8	8
---	---	---

Névleges bemeneti áram (A)

5	10	18
---	----	----

Kimeneti feszültség (V DC)

13,8 – 10%	13,8 – 10%	13,8 – 10%
------------	------------	------------

Névleges kimeneti áram (A)

6	12	24
---	----	----

Kimeneti csúcsáram (A)

10	18	30
----	----	----

Hatásfok (%)

akár 90%	akár 90%	akár 90%
----------	----------	----------

Méret (Sz x Ma x Mé, mm)

105 x 47 x 118	105 x 47 x 128	105 x 47 x 158
----------------	----------------	----------------

Tömeg (kg, kb.)

0,45	0,5	0,7
------	-----	-----

Vizsgálati tanúsítványok

e-tanúsítás (EMC / gépjárművekre vonatkozó irányelvek)

3.39 // Generátorok

Generátorok

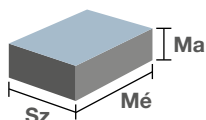

	TEC 29	TEC 29LPG	TEC 30EV	TEC 40D
Cikkszám	9102900200	9102900179	9102900033	9102900201
Kimeneti feszültség	230 volt AC $\pm 1\%$ (folyamatos) / tiszta szinuszfeszültség			
Teljes harmonikus torzítás (%)	1	1	1	5
Frekvencia (Hz)	50 $\pm 1\%$	50 $\pm 1\%$	50 $\pm 1\%$	50 $\pm 1\%$
Max. indítóáram (A)	33	33	33	45
Állandó teljesítmény (W)	2 600	2 600	2 500	3 500
Csúcsteljesítmény (W)	2 900	2 900	2 900	3 900
Motorteljesítmény (kW (LE))	4,0 (5,5)	4,0 (5,5)	3,3 (4,5)	4,7 (6,4)
Üzem mód/üzemanyag	RON 91 hagyományos ólommentes benzín	Gáz, LPG legalább 60%-os propántartalommal	Dízel	Dízel
Fogyasztás	max. 1,2 l/h	max. 1,0 kg/h	max. 0,7 l	max. 1,4 l
Zajsint 7 m-es távolságban (dBA)	54–59	54–59	60	64
Garantált zajsint (dBA)	86	86	84	89
Méreték (Sz x Ma x Mé, mm)	480 x 290 x 385	480 x 290 x 385	465 x 465 x 466	765 x 457 x 467
Szélesség a felfüggesztéssel együtt (mm)	580	580	572	765
Ház kivitele	nemesacél	nemesacél	nemesacél	nemesacél
Tömeg (kg)	44	44	70	96,5
Automatikus indítási funkció (autostart)	•	•	•	•
12 voltos kimenet az akkumulátortöltéshez	•	•	•	•
Minőségjellemzők	Lekapcsolás alacsony olajsztintnél, elektromos önindító, túlterhelés és rövidzárlat elleni védelem, hangszigetelés, külső kezelőpanellel történő üzemeltetés, riasztási funkciók, változó generátorsebesség		Lekapcsolás alacsony olajsztintnél, elektromos önindító, túlterhelés és rövidzárlat elleni védelem, hangszigetelés, külső kezelőpanellel történő üzemeltetés, riasztási funkciók	
Vizsgálati tanúsítványok	E13	E13	E13	E24
Tartozékok	<ul style="list-style-type: none"> Műanyag benzintartály zárókupakkal és tartalék üzemanyag úszóval Műanyag benzintartály zárókupakkal és beépített betöltőnyílással Rozsdamentes acél tartály, 20 liter Csőkészlet tartályhoz Rugalmas fém cső, 25 mm, 2 m * Rugalmas fém cső, 25 mm, 5 m Akkumulátortöltés-szabályozó Padlókipufogó Átváltó kapcsoló (generátor/hálózat) 			

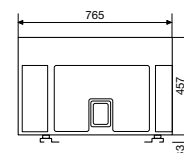
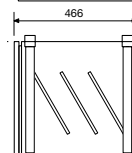
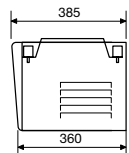
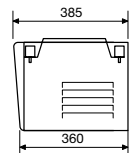
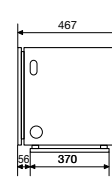
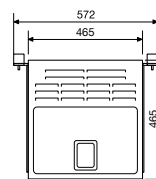
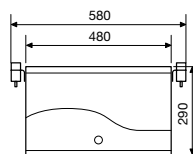
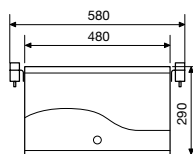

* A generátorok szállítási csomagja már tartalmazza, kivéve a T 2500H-t



TEC 60 / TEC 60LPG		T 2500H
9102900229 (normál ólommentes benzín)	9102900230 (LPG)	9102900005

230 volt AC ±1% (folyamatos) / tisztá színuszfeszültség		230 volt AC ±10% (folyamatos) / tisztá színuszfeszültség
< 3 %		5
50 Hz ±1%		50 ± 5%
85 A		24
6200 W		2 000
7000 W		2 200
6,6 kW / 8,9 PS		4,0 (5,5)
Hagyományos ólommentes benzín	LPG	RON 91 hagyományos ólommentes benzín
max. 3,7 l/h	max. 3,0 kg/h	max. 1,2 l
66		60
90		86
625 x 541 x 446 mm (elektromos kapcsolódobozzal)		530 x 290 x 385
679 mm		640
nemesacél		nemesacél
102		50
•		—
•		külön rendelhető töltésszabályozóval
Lekapcsolás alacsony olajszintnél, elektromos önindító, túlterhelés és rövidzárlat elleni védelem, hangszigetelés, külső kezelőpanellel történő üzemeltetés, riasztási funkciók, változó generátorsebesség		Lekapcsolás alacsony olajszintnél, elektromos önindító, túlterhelés és rövidzárlat elleni védelem, hangszigetelés, külső kezelőpanellel történő üzemeltetés, riasztási funkciók
E13		E3

9102900009	9102900009
9102900010	9102900010
9102900011	9102900011
9102900003	9102900003
9102900137	9102900137
9102900138	9102900138
—	9102900014
—	9102900023
—	9102900013

Példa a TEC 29 kipufogó felszerelésére

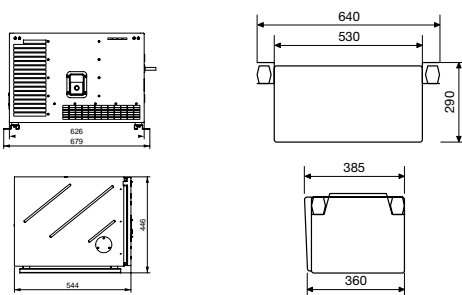
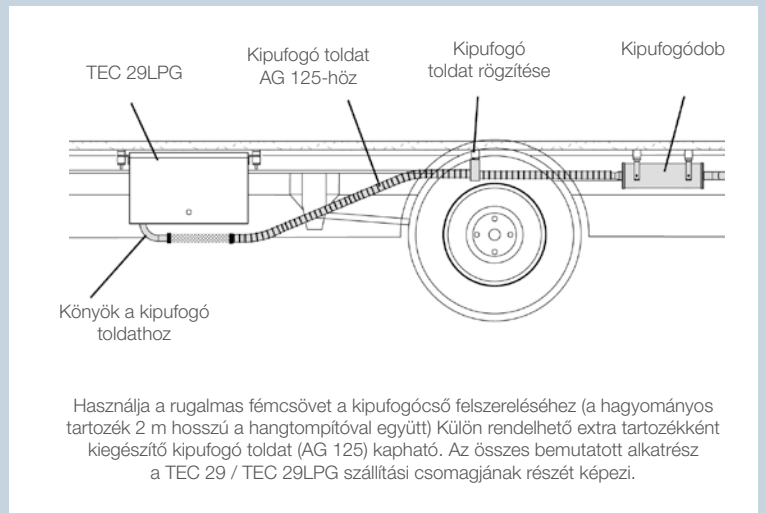

DŐLJÖN HÁTRA ÉS ÉLVEZZE



MOBIL HÁZTARTÁSI MEGOLDÁSOK



Mikrohullámú sütő	144
Kávéfőzők	146
Elektromos vízforraló	148
Nedves/száraz porszívó	149
Műszaki adatok	150

Konyha a fedélzeten ...

Ha független típus, akkor csomagoljon elegendő ételt és italt az utazáshoz. Ha saját konyhája van a fedélzeten, akkor valami meleget is készíthet, amikor megáll pihenni: kávé, teát, kapucsínót vagy akár egy egyszerű ételt is. És aztán energiával telve folytathatja útját.



ÚJ

**WAECO
PerfectCoffee
MC 054**

146. O.



NAGYSZERŰ A JÁRMŰBEN ELTÖLTÖTT SZÜNETHEZ. MOBIL HÁZTARTÁSI MEGOLDÁSOK

Autópálya pihenőhely? Miért pazarolná idejét és pénzét,

ha egy olcsóbb megoldást is választhat? A Dometic WAECO konyhai felszereléseivel többféle finomságot készíthet a pihenőidő alatt. Főzön kávét vagy teát, készítsen egy instant levest, majd porszívózza fel a morzsákat – mindezt olyan gyorsan és kényelmesen, mint otthon. Az összes készülék praktikusán és biztonságosan üzemeltethető, és a járműbe szereléshez szükséges összes tartozékkal rendelkezik.



Kávéfőző

WAECO PerfectCoffee MC 052 / 054

Kávéfőző 5 csészehez, kifejezetten mobil használatra tervezve. Könnyen kezelhető kihajtható filterrel. Biztonságosan rögzített üvegkiöntő szállítási retesszel, rögzítőkészlet falra vagy asztalra szereléshez 12 és 24 V-ról használható változatok.

143. o.



ÚJ

vízforraló

WAECO PerfectKitchen MCK 750

Teához, erőleveshez, kapucsínóhoz és sok máshoz. Térfogat: kb.0,75 liter. Robusztus technológia a menet közbeni biztonságos üzemeltetéshez. Automatikus lekapcsolás a forráspont elérésekor. Rögzítőkészlet falra és asztalra szereléshez. 12 és 24 V-ról használható változatok.

148. o.



Nedves/száraz porszívó

WAECO PowerVac PV 100

Vezeték nélküli használat újratölthető, karbantartást nem igénylő, 12 V-os akkumulátorral. Nagy szívóerő, maximálisan hordozható. Különböző tartozékokkal. Könnyen tisztítható textilfilter. Univerzálisan alkalmazható porszívó személygépkocsikhoz, tehergépkocsikhoz, kisbuszokhoz és a háztartásokba.

149. o.



Mikrohullámú sütő

Dometic Roadmate MWO 230

A Dometic Roadmate MWO 230 az egyetlen olyan mikrohullámú sütő, amelyet a tehergépkocsi-gyártók engedélyeztek a járműveikben való használatra.

A DAF, a Scania és a Volvo már kifejlesztették saját rögzítőkészleteiket bizonyos autótípusokhoz.

144 – 145. o.



ÚJ



VALÓDI „ÚTITÁRS” KIVÁLÓ MINŐSÉGŰ MIKROHULLÁMÚ SÜTŐ TEHERGÉPKOCSI-VEZETŐKNEK

Tehergépkocsi-gyártók által tesztelt és jóváhagyott készülék mobil használatra: a Dometic Roadmate MWO 230 új szintet teremt a biztonság és a könnyű használat tekintetében. **Nincs forgótányérja**, így gyakorlatilag tönkretételmentes, és különösen könnyen tisztítható. A vibrációs teszteken kimagaslóan jobban szerepelt, mint a többi gyártó modelljei. Az E-tanúsítványt is kiváló részeredményekkel szerezte meg.

Ez az, amikor kifizetődik a Dometic tervezőinek alapos munkája. Az áramfelvételt kifejezetten a tehergépkocsikban való használathoz alakították. Annak érdekében, hogy a magas hőleadás ellenére is a lehető legalacsonyabb szinten tartsa az energiafogyasztást, a Roadmate MWO 230 egy szinuszinverterrel kapcsolódik a 24 voltos rendszerhez. A szállítási csomag egy felhasználóbarát inverter-távírányítót is tartalmaz.



A Dometic Roadmate MWO 230 az egyetlen olyan mikrohullámú sütő, amelyet a tehergépkocsi-gyártók jóváhagytak a járműveikben való használatra. A DAF, a Scania és a Volvo már kifejlesztették saját rögzítőkészleteiket bizonyos autótípusokhoz. Ezeket hamarosan mások is követik. Ilyen referenciákkal a Dometic új mikrohullámú sütőjének kiváló esélyei vannak, hogy felkerüljön a gyártók utólagos tartozéklistájára. Utólag beépíthető tartozékként 2014 ősze óta elérhető.



TERMÉKJELLEMZŐK

- Jóváhagyott mobil használatra (vibrációs teszt)
- Nincs forgótányér – könnyen tisztítható, kevésbé törhető alkatrészek
- Felhasználóbarát inverter-távírányító
- Szinuszinverter a lehető legalacsonyabb energiafogyasztás érdekében
- Teherautókhoz tervezett áramfelvétel
- Az egyetlen olyan mikrohullámú megoldás, amelyet a tehergépkocsi-gyártók jóváhagytak

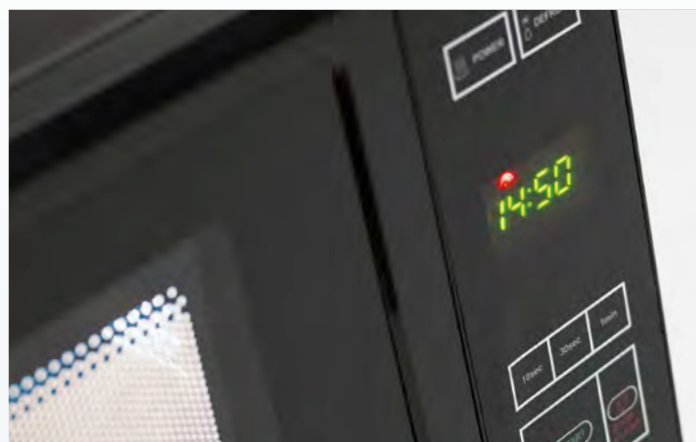

3.47

Dometic Roadmate MWO 230

Mikrohullámú sütő

- Jóváhagyott mobil használatra (vibrációs teszt)
- Forgótányér nélkül – könnyen tisztítható és robusztus
- E-tanúsítvány (gépjárművekre vonatkozó EMC-irányelv)
- Feszültség: 24 V DC / 230 V AC inverterrel
- Méretek (Sz x Ma x Mé): 457 x 271 x 360 mm

Cikkszám: 9103533012

Javaslatunk!

Plug and play beszerelés – az invertert is tartalmazza!

Hány watt folyamatos teljesítményre van szüksége a 24/230-wattos áramátalakítómnak, hogy nyugodtan használhassam a mikrohullámú sütőt? Ez az a kérdés, amelyet sok tehergépkocsiba szerelt mikrohullámú sütő tulajdonosa feltesz magának. A Roadmate MWO 230 esetében nem ez a helyzet. A csomag már tartalmazza a hozzáillő invertert.



NAGYSZERŰ, BIZTONSÁGOS MÓDJA EGY CSÉSZE FINOM ITAL ELFOGYASZTÁSÁNAK.

MOBIL 5 CSÉSZÉS KÁVÉFŐZŐ

A WAECO új kávégépet modern kialakítás és sok praktikus részlet jellemzi, így folyamatos kávéellátást biztosíthat a pihenőidőben. Akár 5 csészényit (625 ml) is gyorsan megfőzhet, majd hosszú ideig melegen tarthat a melegítő lapon. A kihajtható filter könnyen hozzáférhető és feltölthető. **Szállítási retesz tartja a helyén az üveggannát.**

Maga a kávégép robosztus felépítésű, és a mellékelt rögzítőkészlettel szerelhető be. 12 V-os és 24 V-os változatban is kapható. A tökéletesen tervezett készülék mobil használatra alkalmas: személygépkocsiban, lakókocsiban, tehergépkocsiban, jachton vagy hajóban.

ELŐNYÖK

- Integrált szállítási reteszsel
- Melegítőlap termosztáttal
- Túlmelegedés elleni védelem
- Dekoratív rozsdamentes acél kialakítás
- Üvegganna skálabeosztással



3.13

ÚJ WAECO PerfectCoffee MC 052 / 054

Kávégép 5 csészéhez, 12 V vagy 24 V

- Térfogat: 5 csésze (625 ml)
- Átlagos fogyasztás 12 V-on: 170 W, 24 V-on: 300 W
- Kihajtható filter a könnyű használatához, integrált szállítási retesz az üveggannához, melegítőlap termosztáttal, rögzítőkészlet falra vagy asztalra szereléshez
- Tömeg: 1,1 kg
- Méretek (Sz x Ma x Mé): 240 x 270 x 155 mm
- E-tanúsítvány (EMC / gépjárművekre vonatkozó irányelvek), élelmiszerbiztonság a német élelmiszertörvény (LMBG) alapján

MC 052 12 V // Cikkszám: 9103533013

MC 054 24 V // Cikkszám: 9103533014



ÚJ
Praktikus
kihajtható
filterrel

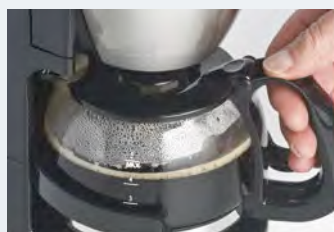

TÖKÉLES KISZOLGÁLÁS A FEDÉLZETEN HELYTAKARÉKOS ÉS PRAKTIKUS

A WAECO PerfectCoffee MC 01 tökéletes megoldás egyedül utazók számára, akik néha meginnának egy csésze frissítőt.

A kompakt 1 csészes főző nagyon kicsi helyet foglal, és nagyon egyszerűen használható.

Helyezzen némi darált kávé a filterbe, töltsön bele vizet – pont úgy, mint otthon.

Dugja a dugaszt a szivargyűjtőbe, kapcsolja be az egységet, és öt perc múlva kész a kávé.

Az MC 01 igazán megéri az árát, és évek óta piacvezető. 12 V-os és 24 V-os változatban is kapható.

ELŐNYÖK

- Rövid főzési idő
- Automatikus kikapcsolás
- Szárazon főzés elleni védelem
- Állandó filter
- Rögzítőkészlet asztalra szereléshez



3.13

WAECO PerfectCoffee MC 01

1 csészes kávégép, 12 V vagy 24 V

- Friss kávé 5 perces főzési idővel
- Rögzítőkészlet asztalra szereléshez
- Személygépkocsikhoz, tehergépkocsikhoz, lakóautókhoz vagy hajókhoz
- Kifejezetten mobil használatra tervezve

MC 01 12 V // Cikkszám: 9103533009

MC 01 24 V // Cikkszám: 9103533010





ELŐNYÖK

- Mobil használatra tervezett
- Automatikus kikapcsolás
- Falra vagy asztalra szerelhető
- 12 V-hoz és 24 V-hoz



A BELSŐ MELEGSÉGÉRT KÁVÉ VAGY ERŐLEVES EGY SZEMPILLANTÁS ALATT

„Törökösen” szereti a legjobban a kávé? Két kanál kávé a bögrébe, forró vízzel feltöltve, megkeverve, és már kész is? Akkor a WAECO vízforraló hasznos készülék lehet az Ön számára. Ára kedvező, és tea, kapucsinó vagy leves gyors készítésére is használhatja. Két változatban kapható – 12 V-os vagy 24 V-os. Rögzítőkészlettel szállítjuk.

3.14

WAECO PerfectKitchen MCK750

Elektromos vízforraló 12 V-os vagy 24 V-os

- Térfogat: kb.0,75 liter
- Átlagos teljesítmény: 12 V: 170 W, 24 V: 380 W
- Automatikus lekapcsolás a forráspont elérésekor, robusztus relés technológia, falra vagy asztalra történő felszerelés
- Tömeg: 0,8 kg
- Méretek (Sz x Ma x Mé): 190 x 205 x 125 mm (rögzítőkészlettel együtt)
- E-tanúsítás (EMC / gépjárművekre vonatkozó irányelvek), élelmiszerbiztonság a német élelmiszertörvény (LMBG) alapján

12 V // Cikkszám: 9103533003

24 V // Cikkszám: 9103533004





TERMÉKJELLEMZŐK

- Ideális személygépkocsikban, tehergépkocsikban, lakóautókban, lakókocsikban vagy a háztartásban való használatra
- Újratölthető, karbantartást nem igénylő 12 V-os akkumulátorral
- Különböző csővégre erősíthető tartozékokkal
- Könnyen tisztítható (textilfilter)



NEDVES/SZÁRAZ PORSZÍVÓ KÁBEL NÉLKÜLI, AKKUMULÁTORRAL

Elég a gyenge porszívókból – itt a WAECO PowerVac! 90 wattos teljesítménnyel és 400 vízoszlop-milliméteres szívóerővel ered a vezetőfülke vagy a tárolóládák nem kívánatos szennyeződéseit nyomába. **Nedves vagy száraz – a PowerVac-nek teljesen mindegy.**

A tartozékokkal felszerelve a legkisebb réseket is kitakarítja, és az utolsó porszemet is felszívja az üléshez.

Még a legmakacsabb foltok sem tudnak ellenállni erejének, és a vezeték nélküli használatnak köszönhetően még a szűk fülkékben is szabadon mozoghat. Egy kompakt készüléknek mindig van hely a fedélzeten. Még a külső tárolóládjában is elhelyezheti, hiszen már azt is tisztára varázsolta.

3.31

WAECO PowerVac PV 100

Nedves/száraz porszívó 12 V-os akkumulátorral

- Járművekben és otthon is univerzálisan alkalmazható
- Maximális mozgásszabadság a vezeték nélküli kivitel miatt
- 12 V-ról és 230 V-ról tölthető akkumulátor

Cikkszám: 9103500212



Meghosszabbítható keskeny szívófej a szűk résekhez

Mikrohullámú sütő / elektromos vízforraló / kávéfőzők

3,47 // Dometic Roadmate

3,14 // WAECO PerfectKitchen



	MWO 230	MCK 750
Cikkszám:	9103533012	9103533003 (12 V) 9103533004 (24 V)
Feszültség	24 V DC-ről táplált / 230 V AC inverterrel	12 vagy 24 V DC
Belső méret	20 liter	kb. 0,75 liter
Névleges bemeneti áram (A)	30	–
Áramfogyasztás (W)	800	12 V: 170 24 V: 380
Szín	–	Fekete/ezüst
Méret (Sz x Ma x Mé, mm)	457 x 271 x 360	190 x 205 x 125 (rögzítőkészlettel)
Tömeg (kg)	12,9	0,8
Minőségjellemzők	Jóváhagyott mobil használatra (vibrációs teszt), könnyen tisztítható, felhasználóbarát inverter-távírányító, szinuszinverter a lehető legkisebb áramfelvétel érdekében, tehergépkocsikban való használathoz kifejlesztett árammenedzsmet	Robusztus relés technológia, automatikusan kikapcsol a forráspont elérésekor vagy ha nincs víz a forralóban, állapot visszajelző
Vizsgálati tanúsítványok	E-tanúsítás (EMC / gépjárművekre vonatkozó irányelvek)	E-tanúsítás (EMC / gépjárművekre vonatkozó irányelvek), élelmiszerbiztonság a német élelmiszertörvény (LMBG) alapján
Szállítási csomag tartalma	Mikrohullámú sütő, inverter, inverter-távírányító	Rögzítőkészlet falra és asztalra szereléshez



Nedves / száraz porszívó

3,31 // WAECO PowerVac



	PV 100
Cikkszám:	9103500212
Akkumulátor	12 V DC, 2,6 Ah
Motor	12 V DC, 28 000 1/perc
Áramfogyasztás	kb. 90 W
Szívóerő	kb. 400 mm vízoszlop (±10%)
Üzemidő	max. 18 perc ±10%
Üzemi hőmérséklet	0°C és +40°C között
Töltési idő	10 – 14 óra (automatikus kikapcsolás)
Terhelhetőség	3,8 l
Méret (Sz x Ma x Mé, mm)	270 x 320 x 198
Tömeg (kg)	2,15
Minőségjellemzők	Meghosszabbítható keskeny szívófej a szűk résekhez és az első ülések közötti helyhez Kéfék tartozék lábtörölközőhöz, szőnyegekhez és kárpitokhoz
Vizsgálati tanúsítványok	–
Szállítási csomag tartalma	Porszívó, cső, tartozékok kárpitokhoz, szőnyegekhez és szűk résekhez, hordszíj, hálózati adapter, 12 voltos töltőkábel, használati utasítás

3,13 // WAECO PerfectCoffee

	
MC 052	MC 054
9103533013 (12 V)	9103533014 (24 V)
12 Volt DC	24 V DC
5 csésze (625 ml)	5 csésze (625 ml)
–	–
170	300
Fekete/ezüst	Fekete/ezüst
240 x 270 x 155 (rögzítőkészlettel)	240 x 270 x 155 (rögzítőkészlettel)
1,1	1,1

Kihajtható filter a könnyű használathoz, integrált szállítási retesz az üveggannához, melegítőlap termosztáttal, rögzítőkészlet falra vagy asztalra szereléshez

E-tanúsítás (EMC / gépjárművekre vonatkozó irányelvek), élelmiszerbiztonság a német élelmiszertörvény (LMBG) alapján

Üvegganna, rögzítőkészlet falra és asztalra szereléshez

Kávéfőző

3.13 // WAECO PerfectCoffee



MC 01

Cikkszám:	9103533009 (12 V) 9103533010 (24 V)
Feszültség	12 vagy 24 V DC
Kapacitás	1 csésze
Áramfogyasztás (W)	12 V: 180 24 V: 250
Szín	Ezüst/fekete
Méret (Sz x Ma x Mé, mm)	135 x 190 x 110 (rögzítőkészlettel)
Tömeg (kg)	0,75
Minőségjellemzők	Rövid főzési idő, automatikus kikapcsolás, szárazon főzés elleni védelem
Vizsgálati tanúsítványok	Élelmiszerbiztonság a német élelmiszertörvény (LMBG) alapján
Szállítási terjedelem	Kávéfőző csatlakozókábellel és szivargyújtó-dugóval, kerámia bögre, rögzítőkészlet

TERMÉKÁTTEKINTŐ





Az alábbi oldalakon még egyszer összegyűjtöttük Önnek a katalógus összes termékét – táblázatos elrendezésben és az egyes termékcsoportok színkódjaival ellátva. Így gyorsan és egyszerűen megtalálja a termék pontos nevét és cikkszámát rendelés esetén. A megfelelő oldalhivatkozások sem hiányoznak – arra az esetre, ha szeretne utánaolvasni a részleteknek.



WAECO CoolAir



WAECO MagicSafe



Dometic SAFE



WAECO MagicTouch



WAECO MagicComfort



WAECO MagicWatch



WAECO PerfectShade



WAECO PerfectView

Termék	Leírás	Cikkszám	PG	Oldal
Mobil klímamegoldások				
Teherautó állóklímák (monoblokk és split), 24 V				
CoolAir RT 880	Kompresszoros tetőklíma tehergépkocsikhoz	9105305551	2.09	10
CoolAir RT 880	Tetőre szerelt (monoblokk) kompresszoros állóklíma tehergépkocsikhoz	9105305547	2.09	10
Teherautó állóklímák (osztott - split) 24 V				
CoolAir SP 950C	Kompresszoregység teherautó osztott (split) állóklímához	9105305550	2.09	11
CoolAir SP 950I	Beltéri (hátfali) elpárologtató tehergépkocsi osztott (split) állóklímához	9105305612	2.09	11
CoolAir SP 950T	Szuperlapos tetőelpárologtató tehergépkocsi osztott (split) állóklímához	9105305549	2.09	11
CoolAir tartozékok	Beszerezőkészletek / rögzítőkeretek (hátfalra)		2.09	14 / 15
Járműfelszerelés				
Riasztórendszerek				
MagicSafe MS 660	Riasztóberendezés	9101600001	3.08	20
MagicSafe MSG 150	Gázjelző	9103555858	3.08	20
Széfek				
SAFE 310C	Széfek mechanikus zárrendszerrel	9106600543	3.34	21
SAFE 361C	Széfek mechanikus zárrendszerrel	9106600002	3.34	21
SAFE MD 281C	Széfek automatikus zárrendszerrel	9106600003	3.34	21
SAFE MD 361C	Széfek automatikus zárrendszerrel	9106600004	3.34	21
Sebességszabályozók (tempomatok)				
MagicSpeed MS 50	Sebességszabályozó	9103555828	3.06	22
MagicSpeed CBI 150	Digitális CAN-adapter (analóg jelek előállításához)	9101400060	3.06	22
MagicSpeed MS 880	Sebességszabályozó	9101400078	3.06	23
MagicSpeed tartozék	Bajuszkapcsoló (kivéve MS-50)	9103555853	3.06	23
MagicSpeed tartozék	Bajuszkapcsoló (csak MS 880-hoz)	9101400068	3.06	23
Rádiós távirányítók				
MagicTouch MT 200	Rádiós távirányító	járműspecifikus	3.05	24
MagicTouch MT 400	Rádiós távirányító	9101300007	3.05	24
Üléskomfort				
MagicComfort MCS 20	Ráteríthető ülészellőző („hűs-ülés”)	9101700043	3.23	25
MagicComfort MH 40	Ráteríthető ülésfűtés, fekete	9101700023	3.23	25
MagicComfort MH 40	Ráteríthető ülésfűtés, szürke/fekete	9101700024	3.23	25
MagicComfort MSH 60	Utólag beépíthető ülésfűtések (két üléshez)	9101700025	3.23	26
MagicComfort MSH 601	Utólag beépíthető ülésfűtések (egy üléshez)	9101700026	3.23	26
MagicComfort MSH 300	Utólag beépíthető karbonszövetes ülésfűtések (két üléshez)	9101700034	3.23	27
MagicComfort MSH 301	Utólag beépíthető karbonszövetes ülésfűtések (egy üléshez)	9101700035	3.23	27
Tolatóradarok				
MagicWatch WPS 900F	Előrenéző parkolóradar	9101500019	3.07	31
MagicWatch WPS 910	Első és hátsó parkolóradar (szgk.-hoz)	9101500020	3.07	31
MagicWatch MWE 9004	Tolatóradar	9101500054	3.07	31
MagicWatch MWE 9008	Első és hátsó parkolóradar (szgk.-hoz)	9101500055	3.07	31
MagicWatch MWE 820	Tolatóradar (szgk.-hoz)	9101500040	3.07	32
MagicWatch MWE 860	Tolatóradar (szgk.-hoz)	9101500041	3.07	32
MagicWatch MWE 890	Első parkolóradar (szgk.-hoz)	9101500042	3.07	33
MagicWatch MW 650	Tolatóradar tehergépkocsikhoz, 4 darab alulra felszerelt (konzolos) érzékelővel	9103555875	3.07	34
MagicWatch MWE 650	Tolatóradar tehergépkocsikhoz, 4 darab beépített érzékelővel	9103555886	3.07	34
Ablakpnyvák				
PerfectShade FS 10		járműspecifikus	3.42	35
Tolatókamera-rendszerek				
Kamerák tolatáshoz/navigációs rendszerekhez				
PerfectView CAM 44	Színes duplalencsés kamera redőnyvel	9102000061	3.19	44/50
PerfectView CAM 44NAV	Színes duplalencsés kamera redőnyvel	9102000062	3.19	50
PerfectView CAM 604	ÚJ Színes kamera zoom funkcióval	9102000071	3.19	44
PerfectView CAM 604NAV	ÚJ Színes kamera zoom funkcióval	9102000057	3.19	44/50
PerfectView CAM 50C	Színes kamera	9102000019	3.19	45/51
PerfectView CAM 50NAV	Színes kamera	9102000022	3.19	51
PerfectView CAM 80CM	Redőnyös színes kamera	9102000066	3.19	45/51



WAECO PerfectView



WAECO PerfectView



WAECO

PerfectView RVS



WAECO

PerfectView RVS



WAECO

PerfectView NAV



WAECO

PerfectView MC



WAECO PerfectView

Termék	Leírás	Cikkszám	PG	Oldal
Kamerák tolatáshoz/navigációs rendszerekhez				
PerfectView CAM 80NAV	Redőnyös színes kamera	910200023	3.19	51
PerfectView CAM 18	Színes kamera	910200096	3.19	44/51
PerfectView CAM 18NAV	Színes kamera	9102000103	3.19	51
PerfectView CAM 30C	Színes gömbkamera	9102000045	3.19	51
PerfectView CAM 40	Színes gömbkamera	9102000047	3.19	51
PerfectView CAM 16	Színes csőkamera	9102000077	3.19	51
PerfectView CAM 29	Színes csőkamera	9102000086	3.19	51
PerfectView CAM 29BK	Színes csőkamera	9102000101	3.19	51
PerfectView CAM 29BK NAV	Színes csőkamera (pótféklámpa-konzollal)	9102000094	3.19	51
Monitorok				
PerfectView M 55L	ÚJ 5"-os színes LCD-monitor	9102100056	3.19	46/47
PerfectView M 55LX	ÚJ 5"-os színes LCD-monitor	9102100059	3.19	46/47
PerfectView M 75L	ÚJ 7"-os színes LCD-monitor	9102100057	3.19	46/47
PerfectView M 75LX	ÚJ 7"-os színes LCD-monitor	9102100058	3.19	46/47
Komplett tolatókamera-rendszerek L-sorozatú monitorral				
PerfectView RVS 550N	Kamerarendszer: M 55L + CAM 50C	9101900090	3.19	49
PerfectView RVS 750N	Kamerarendszer: M 75L + CAM 50C	9101900092	3.19	49
PerfectView RVS 580	Kamerarendszer: M 55L + CAM 80C	9101900040	3.19	49
PerfectView RVS 780	Kamerarendszer: M 55L + CAM 80C	9101900084	3.19	49
PerfectView RVS 594	Kamerarendszer: M 55L + CAM 44	9101900002	3.19	49
PerfectView RVS 794	Kamerarendszer: M 75L + CAM 44	9101900061	3.19	49
PerfectView RVS 565	Kamerarendszer: M 55L + CAM 29BK	9101900036	3.19	49
Teljes tolatókamera-rendszerek LX-sorozatú monitorral				
PerfectView RVS 550NX	Kamerarendszer: M 55LX + CAM 50C	9101900091	3.19	49
PerfectView RVS 750NX	Kamerarendszer: M 75LX + CAM 50C	9101900093	3.19	49
PerfectView RVS 580X	Kamerarendszer: M 55LX + CAM 80CM	9101900085	3.19	49
PerfectView RVS 780X	Kamerarendszer: M 75LX + CAM 80CM	9101900083	3.19	49
PerfectView RVS 764X	ÚJ kamerarendszer: M75LX + CAM 604	9101900087	3.19	48/49
Navigációs rendszerek tolatókamerával				
PerfectView NAV 950	ÚJ Blaupunkt Columbia 945 + CAM 50NAV	9103531035	3.22	54/55
PerfectView NAV 980	ÚJ Blaupunkt Columbia 945 + CAM 80NAV	9103531037	3.22	54/55
PerfectView NAV 964	ÚJ Blaupunkt Columbia 945 + CAM 604NAV	9103531028	3.22	54/55
PerfectView NAV 944	ÚJ Blaupunkt Columbia 945 + CAM 44NAV	9103531032	3.22	54/55
PerfectView NAV 960	ÚJ Blaupunkt Columbia 945 + CAM 29BK NAV	9103531033	3.22	54/55
PerfectView NAV 818	ÚJ Blaupunkt Los Angeles 530 + CAM 18NAV	9103531026	3.22	56/57
PerfectView NAV 850	ÚJ Blaupunkt Los Angeles 530 + CAM 50NAV	9103531008	3.22	56/57
PerfectView NAV 880	ÚJ Blaupunkt Los Angeles 530 + CAM 80NAV	9103531010	3.22	56/57
PerfectView NAV 864	ÚJ Blaupunkt Los Angeles 530 + CAM 604NAV	9103531015	3.22	56/57
PerfectView NAV 844	ÚJ Blaupunkt Los Angeles 530 + CAM 44NAV	9103531011	3.22	56/57
PerfectView NAV 860	ÚJ Blaupunkt Los Angeles 530 + CAM 29BK NAV	9103531029	3.22	56/57
Moniceiver tolatókamerával				
PerfectView MC 418	ÚJ WAECO PerfectView MC 402 + CAM 18NAV	9103531018	3.22	58
PerfectView MC 450	ÚJ WAECO PerfectView MC 402 + CAM 50NAV	9101900069	3.22	58
PerfectView MC 480	ÚJ WAECO PerfectView MC 402 + CAM 80NAV	9101900070	3.22	58
PerfectView MC 464	ÚJ WAECO PerfectView MC 402 + CAM 604NAV	9103531017	3.22	58
PerfectView MC 444	ÚJ WAECO PerfectView MC 402 + CAM 44NAV	9101900072	3.22	58
PerfectView MC 460	ÚJ WAECO PerfectView MC 402 + CAM 29BK NAV	9103531021	3.22	58
PerfectView MC 818	ÚJ Blaupunkt Los Angeles 530 + CAM 18NAV	9103531022	3.22	59
PerfectView MC 850	ÚJ Blaupunkt Los Angeles 530 + CAM 50NAV	9103531000	3.22	59
PerfectView MC 880	ÚJ Blaupunkt Los Angeles 530 + CAM 80NAV	9103531002	3.22	59
PerfectView MC 864	ÚJ Blaupunkt Los Angeles 530 + CAM 604NAV	9103531016	3.22	59
PerfectView MC 844	ÚJ Blaupunkt Los Angeles 530 + CAM 44NAV	9103531003	3.22	59
PerfectView MC 860	ÚJ Blaupunkt Los Angeles 530 + CAM 29BK NAV	9103531025	3.22	59
Heavy-Duty komponensek				
PerfectView CAM 604	ÚJ Színes tartós kamera	9102000071	3.19	61
PerfectView CAM 30C	Színes gömbkamera	9102000045	3.19	62
PerfectView CAM 40	Színes gömbkamera	9102000047	3.19	62
PerfectView CAM 60ADR	Heavy-duty színes kamera	9102000065	3.19	62
PerfectView M 70IP	7"-os színes LCD-monitor	9102100046	3.19	63
PerfectView M 55LX	ÚJ 5"-os színes LCD-monitor	9102100059	3.19	63
PerfectView M 75LX	ÚJ 7"-os színes LCD-monitor	9102100058	3.19	67
Belső kamerák				
PerfectView CAM 11	Mini dómkamera	9102000052	3.19	65
PerfectView CAM 12	LED-es dómkamera	9102000053	3.19	65



WAECO PerfectView



WAECO CoolFreeze



WAECO CoolMatic



WAECO TropiCool



WAECO BordBar



WAECO CoolFun



WAECO SinePower



Termék	Leírás	Cikkszám	PG	Oldal
Tartozékok				
PerfectView Switch 200 VTO	Kapcsolódoboz	9102200156	3.19	52
PerfectView VS 400	Videósplitter	9102200044	3.19	66
PerfectView SWITCH 300	Kapcsolódoboz	9102200105	3.19	66
PerfectView REC 400	Videórögzítő	9102200138	3.19	67
PerfectView VT 100DIG	Digitális drótnélküli kapcsolat	9102200116	3.19	68
PerfectView tartozékok	Rendszerkábelek, hosszabbító kábelek és adapterek			69/70
Mobil hűtés				
CoolFreeze CFX 35	Kompresszoros hűtőláda	9105304047	4.30	90
CoolFreeze CFX 40	Kompresszoros hűtőláda	9105304048	4.30	90
CoolFreeze CFX 50	Kompresszoros hűtőláda	9105304049	4.30	90
CoolFreeze CFX 65	Kompresszoros hűtőláda	9105304050	4.30	90
CoolFreeze CFX 65DZ	Kompresszoros hűtőláda	9105304051	4.30	91
CoolFreeze CDF 11	Kompresszoros hűtőláda	9105100007	4.10	93
CoolFreeze CDF 16	Kompresszoros hűtőláda	9105303477	4.10	93
CoolFreeze CDF 18	Kompresszoros hűtőláda	9105100002	4.10	93
CoolFreeze CDF 26	ÚJ Kompresszoros hűtőláda	9105303457	4.10	92
CoolFreeze CDF 36	Kompresszoros hűtőláda	9105303458	4.10	93
CoolFreeze CDF 46	Kompresszoros hűtőláda	9105303459	4.10	93
Járműspecifikus kompresszoros hűtők				
CoolMatic CD 20	ÚJ Univerzális kompresszoros hűtőfiók	9105304843	4.10	94
CoolMatic CD 20W	ÚJ Univerzális kompresszoros hűtőfiók	9105304844	4.10	94
CoolMatic CD 30	Univerzális, kompresszoros hűtőfiók	9105303053	4.10	94
CoolMatic CD 30W	Univerzális, kompresszoros hűtőfiók	9105303054	4.10	94
CoolFreeze FC 40	Kompresszoros hűtőláda	9105203983	4.12	94
CoolMatic CRD 50	Kompresszoros hűtőfiók	9105304081	4.24	94
ColdMachine CS IV	Járműspecifikus kompresszoros hűtőaggregát	9105304105	4.07	95
CoolMatic CS MP2	Beszerezhető, járműspecifikus kompresszoros hűtőfiók	9105203765	4.12	95
CoolMatic RHD 50	Beszerezhető járműspecifikus kompresszoros hűtőszekrény	9105203982	4.05	95
Termoelektromos hűtőládák				
TropiCool TC 07	Termoelektromos hűtőláda	9105302036	4.01	97
TropiCool TC 14FL	Termoelektromos hűtőláda	9105302046	4.01	97
TropiCool TC 21FL	Termoelektromos hűtőláda	9105302085	4.01	97
TropiCool TC 35FL	Termoelektromos hűtőláda	9105302110	4.01	97
Termoelektromos autós hűtőládák				
BordBar TB 08	Termoelektromos autós hűtőláda	9105302016	4.08	98
BordBar TB 15	Termoelektromos autós hűtőláda	9105302023	4.08	98
BordBar AS 25	Termoelektromos autós hűtőláda	9105302816	4.08	98
BordBar TE 21 ISO	Termoelektromos autós hűtőláda	9103500528	4.08	99
BordBar TF 08	Termoelektromos autós hűtőláda	9105300001	4.08	99
BordBar TF 14	Termoelektromos autós hűtőláda	9105302124	4.08	99
CoolFun CX 26	Termoelektromos hűtőláda	9103500871	4.02	101
CoolFun CXT 26	Termoelektromos hűtőláda	9103500873	4.02	101
CoolFun CX 30	Termoelektromos hűtőláda	9103500872	4.02	101
CoolFun S 28DC	Termoelektromos hűtőláda	9105302763	4.02	101
Mobil elektronika				
Színuszinverterek				
SinePower MSI212	Színuszinverter, 150 W, 12 V	9102600124	3.30	114
SinePower MSI224	Színuszinverter, 150 W, 24 V	9102600125	3.30	114
SinePower MSI412	Színuszinverter, 350 W, 12 V	9102600126	3.30	114
SinePower MSI424	Színuszinverter, 350 W, 24 V	9102600127	3.30	114
SinePower MSI912	Színuszinverter, 900 W, 12 V	9102600111	3.30	115
SinePower MSI924	Színuszinverter, 900 W, 24 V	9102600112	3.30	115
SinePower MSI1312	Színuszinverter, 1300 W, 12 V	9102600113	3.30	115
SinePower MSI1324	Színuszinverter, 1300 W, 24 V	9102600114	3.30	115
SinePower MSI1812	Színuszinverter, 1800 W, 12 V	9102600115	3.30	115
SinePower MSI1824	Színuszinverter, 1800 W, 24 V	9102600116	3.30	115
SinePower MSI1812T	Színuszinverter, 1800 W, 12 V	9102600117	3.30	115
SinePower MSI1824T	Színuszinverter, 1800 W, 24 V	9102600118	3.30	115
SinePower MSI2312T	Színuszinverter, 2300 W, 12 V	9102600119	3.30	115
SinePower MSI2324T	Színuszinverter, 2300 W, 24 V	9102600120	3.30	115
SinePower MSI3512T	Színuszinverter, 3500 W, 12 V	9102600121	3.30	115
SinePower MSI3524T	Színuszinverter, 3500 W, 24 V	9102600122	3.30	115



WAECO PerfectPower



WAECO PocketPower



WAECO PerfectCharge



WAECO PerfectCharge



WAECO PerfectPower



Dometic Generator



WAECO PerfectCoffee



WAECO PowerVac

Termék	Leírás	Cikkszám	PG	Oldal
Inverterek (trapéz)				
PerfectPower PP 152	Inverter, 150 W, 12 V	9105303791	3.18	116
PerfectPower PP 154	Inverter, 150 W, 24 V	9105303791	3.18	116
PerfectPower PP 402	Inverter, 350 W, 12 V	9105303796	3.18	116
PerfectPower PP 404	Inverter, 350 W, 24 V	9105303799	3.18	116
PerfectPower PP 602	Inverter, 550 W, 12 V	9105303801	3.18	116
PerfectPower PP 604	Inverter, 550 W, 24 V	9105303804	3.18	116
PerfectPower PP 1002	Inverter, 1000 W, 12 V	9102600002	3.18	117
PerfectPower PP 1004	Inverter, 1000 W, 24 V	9102600028	3.18	117
PerfectPower PP 2002	Inverter, 2000 W, 12 V	9102600027	3.18	117
PerfectPower PP 2004	Inverter, 2000 W, 24 V	9102600029	3.18	117
Smart inverter / univerzális lapoptöltő				
PocketPower SI 102	Smart inverter	9105303816	3.29	118
PocketPower LC	Univerzális töltő laptopokhoz	9102500022	3.29	119
Akkumulátortöltők (beépíthető)				
PerfectCharge MCA 1215	Akkumulátortöltő, 12 V / 15 A	9102500027	3.16	123
PerfectCharge MCA 2415	Akkumulátortöltő, 24 V / 15 A	9102500032	3.16	123
PerfectCharge MCA 1225	Akkumulátortöltő, 12 V / 25 A	9102500028	3.16	123
PerfectCharge MCA 1235	Akkumulátortöltő, 12 V / 35 A	9102500029	3.16	123
PerfectCharge MCA 1250	Akkumulátortöltő, 12 V / 50 A	9102500030	3.16	123
PerfectCharge MCA 1280	Akkumulátortöltő, 12 V / 80 A	9102500031	3.16	123
PerfectCharge MCA 2425	Akkumulátortöltő, 24 V / 25 A	9102500033	3.16	123
PerfectCharge MCA 2440	Akkumulátortöltő, 24 V / 40 A	9102500034	3.16	123
Töltőkonverterek				
PerfectCharge DC 08	Töltőkonverter, 12 V · 12 V, 8 A	9102500055	3.16	125
PerfectCharge DC 20	Töltőkonverter, 12 V · 12 V, 20 A	9102500045	3.16	125
PerfectCharge DC 40	Töltőkonverter, 12 V · 12 V, 40 A	9102500056	3.16	125
PerfectPower DCDC 06	Töltőkonverter, 24 V · 12 V, 6 A	9103555787	3.18	127
PerfectPower DCDC 12	Töltőkonverter, 24 V · 12 V, 12 A	9103555788	3.18	127
PerfectPower DCDC 24	Töltőkonverter, 24 V · 12 V, 24 A	9103555789	3.18	127
PerfectPower DCDC 10	Töltőkonverter, 12 V · 24 V, 10 A	9102500057	3.18	127
PerfectPower DCDC 20	Töltőkonverter, 12 V · 24 V, 20 A	9102500058	3.18	127
PerfectPower DCDC 10	Töltőkonverter, 24 V · 24 V, 10 A	9102500061	3.18	127
PerfectPower DCDC 20	Töltőkonverter, 24 V · 12 V, 20 A	9102500059	3.18	127
PerfectPower DCDC 40	Töltőkonverter, 24 V · 12 V, 40 A	9102500060	3.18	127
Akkumulátor-felügyelet és karbantartás				
PerfectBattery BC 100	Akkumulátortöltő és -kondicionáló, 12 V	9102500044	3.28	128
PerfectBattery BR 12	Akkumulátor-kondicionáló, 12 V	9103556045	3.28	129
Generátorok				
TEC 29LPG	LPG-s generátor, 2,6 kW / 230 V	9102900179	3.39	130
TEC 29	Benzines generátor, 2,6 kW / 230 V	9102900200	3.39	131
T2500 H	Benzines generátor, 2 kW / 230 V	9102900005	3.39	131
TEC 30EV	Dízel generátor, 2,5 kW / 230 V	9102900033	3.39	131
TEC 40D	Dízel generátor, 3,5 kW / 230 V	9102900201	3.39	131
TEC 60	Benzines generátor, 6,2 kW / 230 V	9102900229	3.39	131
TEC 60LPG	LPG-s generátor, 6,2 kW / 230 V	9102900230	3.39	131
Mobil konyha				
Roadmate MWO 230	Mikrohullámú sütő, 24 V · 230 V	9103533012	3.47	144/145
PerfectCoffee MC 052	5 csészes kávéfőző, 12 V	9103533013	3.13	146
PerfectCoffee MC 054	5 csészes kávéfőző, 24 V	9103533014	3.13	146
PerfectCoffee MC 01	1 csészes kávéfőző, 12 V	9103533009	3.13	147
PerfectCoffee MC 01	1 csészes kávéfőző, 24 V	9103533010	3.13	147
PerfectKitchen MCK 750	Vízforraló, 12 V	9103533003	3.14	148
PerfectKitchen MCK 750	Vízforraló, 24 V	9103533004	3.14	148
PowerVac PV 100	Nedves/száraz porszívó 12 V-os akkumulátorral	9103500212	3.31	149

RENDELÉS FAXON: +36 1 468-4401

Másolja le – töltse ki – küldje el nekünk faxon.

Küldő / Bélyegző

Dometic Zrt. Értékesítési Iroda
Budapest-Jászberény

MÉG TÖBBET SZERETNE ...? ÚJ TERMÉKEK. ÚJ KATALÓGUSOK.

2015



„MY FREEDOM”

Átfogó speciális katalógus kempingezéshez / lakókocsikhoz. Hiánytalan kínálat – hűtés, klíma, elektronika, tolató-kamera, járműtartozékok, világítás, ablakok, napellenzők, konyha, szaniter.

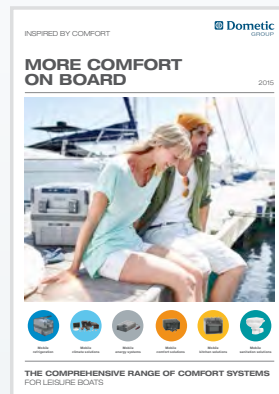

„MORE COMFORT ON BOARD”

Speciális katalógus a hajós piac számára. Testreszabott kényelmi megoldások yachtok hajók csónakok számára – hűtés, klíma, elektronika, áramfejlesztés, konyha, szaniter.

Katalógusainkat interneten a www.dometic.hu címen vagy a +36 1 468-4400 telefonos elérhetőségen (hétfőtől – péntekig 9:00–17:00 óráig) rendelheti meg.

INTERNET & MAIL

www.dometic.hu
info@dometic.hu

KERESKEDŐI INFÓVONAL:

Tel.: +36 1 468-4400
Fax: +36 1 468-4401

VÉGFELHASZNÁLÓI INFÓVONAL:

Tel.: +36 1 468-4400
Fax: +36 1 468-4401



A **DOMETIC CSOPORT** a lakókocsik, tehergépjárművek, személygépkocsik és hajók számára kínált kényelmi termékek világszerte vezető, ügyfélorientált gyártója. A vállalatcsoport nemcsak a gyártókat, hanem az aftermarket piacot is egyaránt ellátja a klímaberendezések, hűtőkészülékek, napellenzők, világításrendszerek, főzőeszközök, toalettszisztemek és szanitertermékek, a mobil áramellátásról gondoskodó felszerelések, kényelmi és biztonsági megoldások, ablakok, ajtók és az utakon töltött mindennapokat megkönnyítő és kényelmesebbé varázsoló egyéb termékek komplett kínálatával.

Ezenkívül a Dometic csoport a gépjármű-klímaberendezések karbantartásához és javításához szükséges műhelyfelszerelést is kínál.

A Dometic csoport továbbá piacvezető a hotelek, irodák és orvosi intézmények számára szállított speciális hűtőszekrények területén, ráadásul egyedi borhűtőket is gyárt.

A Dometic csoport termékei majdnem 100 országban kaphatók a világon, és a termékek gyártása elsősorban saját gyártóüzemekben zajlik.

TARTOZÉKOK SZÉLES KÍNÁLATA KAMIONOSOK ÉS KAMIONOK SZÁMÁRA



HUNGARY

Dometic Zrt. - Értékesítési iroda
H-1147 Budapest
Kerékgyártó u. 5.
Tel +36 1 468 4400
Fax +36 1 468 4401
Mail budapest@dometic.hu

AUSTRALIA

Dometic Australia Pty. Ltd.
1 John Duncan Court
Varsity Lakes QLD 4227
Tel +61 7 55076000
Fax +61 7 55076001
Mail sales@dometic-waeco.com.au

AUSTRIA

Dometic Austria GmbH
Neudorferstrasse 108
A-2353 Guntramsdorf
Tel +43 2236 908070
Fax +43 2236 90807060
Mail info@waeco.at

BENELUX

Dometic Benelux B.V.
Ecustraat 3
NL-4879 NP Etten-Leur
Tel +31 76 5029000
Fax +31 76 5029019
Mail info@dometic.nl

Dometic Branch Office Belgium

Zinkstraat 13
B-1500 Halle
Tel +32 2 3598040
Fax +32 2 3598050
Mail info@dometic.be

BRAZIL

Dometic DO Brasil LTDA
Avenida Paulista 1754, conj. 151
SP 01310-920 Sao Paulo
Tel +55 11 3251 3352
Tel +55 11 3251 3362
Mail info@dometic.com.br

DENMARK

Dometic Denmark A/S
Nordensvej 15, Taulov
DK-7000 Fredericia
Tel +45 75585966
Fax +45 75586307
Mail info@dometic.dk

FINLAND

Dometic Finland OY
Mestarintie 4
FIN-01730 Vantaa
Tel +358 20 7413220
Fax +358 9 7593700
Mail info@dometic.fi

FRANCE

Dometic France SAS
ZA du Pré de la Dame Jeanne
B.P. 5
F-60128 Plailly
Tel +33 3 44633525
Fax +33 3 44633518
Mail automotive@dometic.fr

GERMANY

Dometic WAECO International GmbH
Hollefeldstraße 63
D-48282 Emsdetten
Tel +49 (0) 2572 879-0
Fax +49 (0) 2572 879-300
Net www.dometic.de

HONG KONG

Dometic Group Asia Pacific
Suites 2207-11, 22/F, Tower 1
The Gateway, 25 Canton Road
Tsim Sha Tsui, Kowloon
Tel +852 2 4611386
Fax +852 2 4665553
Mail info@waeco.com.hk

ITALY

Dometic Italy S.r.l.
Via Virgilio, 3
I-47122 Forlì (FC)
Tel +39 0543 754901
Fax +39 0543 754983
Mail vendite@dometic.it

JAPAN

Dometic KK
Maekawa-Shibaura, Bldg. 2
2-13-9 Shibaura Minato-ku
Tokyo 108-0023
Tel +81 3 5445 3333
Fax +81 3 5445 3339
Mail info@dometic.jp

MEXICO

Dometic AB
Circuito Médicos No. 6 Local 1
Colonia Ciudad Satélite
CP 53100 Naucalpan de Juárez
Estado de México
Tel +52 55 5374 4108
Tel +52 55 5374 4106
Fax +52 55 5393 4683
Mail info@dometic.com.mx

NEW ZEALAND

Dometic New Zealand Ltd.
Unite E, The Gate
373 Neilson Street
Penrose 1061, Auckland
Tel +64 9 622 1490
Fax +64 9 622 1573
Mail customerservices@dometic.co.nz

NORWAY

Dometic Norway AS
Østerøyveien 46
N-3236 Sandefjord
Tel +47 33428450
Fax +47 33428459
Mail firmapost@dometic.no

POLAND

Dometic Poland Sp. z o.o.
ul. Puławska 435A
PL-02-801 Warszawa
Tel +48 22 414 3200
Fax +48 22 414 3201
Mail info@dometic.pl

PORTUGAL

Dometic Spain, S.L.
Branch Office em Portugal
Rotunda de São Gonçalo nº 1- Esc. 12
2775-399 Carcavelos
Tel +351 219 244 173
Fax +351 219 243 206
Mail info@dometic.pt

RUSSIA

Dometic RUS LLC
Komsomolskaya square 6 - 1
RU-107140 Moscow
Tel +7 495 780 79 39
Fax +7 495 916 56 53
Mail info@dometic.ru

SINGAPORE

Dometic Pte Ltd
18 Boon Lay Way 06-140 Trade Hub 21
Singapore 609966
Tel +65 6795 3177
Fax +65 6862 6620
Mail dometic@dometic.com.sg

SLOVAKIA

**Dometic Slovakia Sales Office
Bratislava**
Nádražná 34/A
900 28 Ivánka pri Dunaji
Tel +421 2 45 529 680
Fax +421 2 45 529 680
Mail bratislava@dometic.com

SOUTH AFRICA

Dometic (Pty) Ltd.
**Regional Office
South Africa & Sub-Saharan Africa**
P.O. Box 2562
2008 Bedfordview
Tel +27 11 4504978
Fax +27 11 4504976
Mail info@dometic.co.za

SPAIN

Dometic Spain S.L.
Avda. Sierra del Guadarrama, 16
E-28691 Villanueva de la Cañada
Madrid
Tel +34 902 111 042
Fax +34 900 100 245
Mail info@dometic.es

SWEDEN

Dometic Scandinavia AB
Gustaf Melins gata 7
S-421 31 Västra Frölunda
Tel +46 31 7341100
Fax +46 31 7341101
Mail info@dometicgroup.se

SWITZERLAND

Dometic Switzerland AG
Riedackerstrasse 7a
CH-8153 Rümlang
Tel +41 44 8187171
Fax +41 44 8187191
Mail info@dometic-waeco.ch

UNITED ARAB EMIRATES

Dometic Middle East FZCO
P.O. Box 17860
S-D 6, Jebel Ali Freezone
Dubai
Tel +971 4 883 3858
Fax +971 4 883 3868
Mail info@dometic.ae

UNITED KINGDOM

Dometic UK Ltd.
Dometic House, The Brewery,
Blandford St. Mary
Dorset DT11 9LS
Tel +44 844 626 0133
Fax +44 844 626 0143
Mail automotive@dometic.co.uk

Kereskedői cím: